

СБОРНИК



муниципальных правовых актов Костомукшского городского округа

Пятница, 6 марта 2015 года № 2 (79)

**РОССИЙСКАЯ ФЕДЕРАЦИЯ
РЕСПУБЛИКА КАРЕЛИЯ
СОВЕТ КОСТОМУКШСКОГО ГОРОДСКОГО ОКРУГА
II созыва XLIII заседания
РЕШЕНИЕ
от 26 февраля 2015 г. № 437-СО
г. Костомукша**

О внесении дополнений и изменений в решение Совета Костомукшского городского округа от 30 января 2014 г. № 318-СО «О Почетной грамоте Главы Костомукшского городского округа и Почетных званиях муниципального образования «Костомукшский городской округ» (в редакции решений Совета от 30.01.2014 г. № 350-СО, 30.10.2014 г. № 396-СО) в связи с кадровыми изменениями, Совет Костомукшского городского округа

РЕШИЛ:

1. Внести следующие изменения в приложение № 10 к решению Совета Костомукшского городского округа от 30 января 2014 года № 318-СО «О Почетной грамоте Главы Костомукшского городского округа и Почетных званиях муниципального образования «Костомукшский городской округ»:

Пункт 3 Приложения изложить в следующей редакции: «Зелинский Павел Георгиевич – первый заместитель Главы администрации Костомукшского городского округа, член комиссии».

2. Настоящее решение вступает в силу с 27 февраля 2015 года.

**Глава Костомукшского городского округа
А.В. Бендикова**

**РОССИЙСКАЯ ФЕДЕРАЦИЯ
РЕСПУБЛИКА КАРЕЛИЯ
СОВЕТ КОСТОМУКШСКОГО ГОРОДСКОГО ОКРУГА
II СОЗЫВА XLIII заседания
РЕШЕНИЕ
от 26 февраля 2015 г. № 438-СО
г. Костомукша**

О внесении изменений в решение № 208-СО от 28.03.2013 г. «Об утверждении порядка предоставления лицом, поступающим на работу, на должность руководителя муниципального учреждения Костомукшского городского округа, а так же ру-

ководителем муниципального учреждения Костомукшского городского округа сведений о своих доходах, об имуществе и обязательствах имущественного характера и о доходах, об имуществе и обязательствах имущественного характера супруга (супруги) и несовершеннолетних детей» (в ред. решения Совета от 25.04.2013 г. № 213-СО).

В соответствии с частью четвертой статьи 275 Трудового кодекса Российской Федерации и Указом Президента РФ от 23.06.2014 г. № 460 «Об утверждении формы справки о доходах, расходах, об имуществе и обязательствах имущественного характера и внесении изменений в некоторые акты Президента Российской Федерации», Совет Костомукшского городского округа

РЕШИЛ:

1. Внести в решение Совета Костомукшского городского округа № 208-СО от 28.03.2013 г. «Об утверждении порядка предоставления лицом, поступающим на работу, на должность руководителя муниципального учреждения Костомукшского городского округа, а так же руководителем муниципального учреждения Костомукшского городского округа сведений о своих доходах, об имуществе и обязательствах имущественного характера и о доходах, об имуществе и обязательствах имущественного характера супруга (супруги) и несовершеннолетних детей» (в ред. решения Совета от 25.04.2013 г. № 213-СО) следующие изменения:

1.1. пункты 2 – 5 признать утратившими силу с 01.01.2015 года;

2. Внести в Порядок представления лицом, поступающим на работу на должность руководителя муниципального учреждения Костомукшского городского округа, а также руководителем муниципального учреждения Костомукшского городского округа сведений о своих доходах, об имуществе и обязательствах имущественного характера и о доходах, об имуществе и обязательствах имущественного характера супруги (супруга) и несовершеннолетних детей (далее по тексту – Порядок) следующие изменения:

2.1. В пункте 1 слова «в виде справок по формам согласно приложениям № 1-4 к настоящему Порядку» заменить словами «по утвержденной

 <p>СБОРНИК муниципальных правовых актов Костомукшского городского округа</p>	<p>Учредитель: АУ РК «Информационное агентство «Республика Карелия», администрация Костомукшского городского округа, Совет депутатов Костомукшского городского округа, Издатель: «Муниципальный архив и Центральная библиотека Костомукшского городского округа», 186930, Республика Карелия, г. Костомукша, ул. Антикайнена, 13. Отпечатано: типография ООО РИЦ «Вайнола» г. Костомукша, ул. Строителей</p>
<p>Учрежден Решением сессии Совета Костомукшского городского округа от 28.11.08 № 322-СО «Об учреждении печатного средства массовой информации - периодического ежемесячного издания «Сборник муниципальных правовых актов Костомукшского городского округа»</p>	<p>Ответственная за выпуск: Виктория Толстихина Верстка: Ольга Лаврентьева Тираж 50 экз. Заказ № _____</p>
<p>Адресредакции: 186930, РК, г. Костомукша, ул. Антикайнена, 13. Телефоны: 7-34-17, e-mail: novosti-kosta@mail.ru</p>	

3.1. Выполнение количественных и качественных показателей муниципального задания	М Б У «ЦСО»	Улучшение социально-бытового положения граждан, нуждающихся в социальном обслуживании помощь в восстановлении социальных связей Улучшение жизни пенсионеров Повышение уважения граждан к органам государственной власти	2015	2015	2020	2020	%	100%	100%	100%	1600,0	1600,0	100%	12506,1															
			Подпрограмма 2. «Социальная защита населения»	М Б У «ЦСО»	1.1. Выявление и дифференцированный учет граждан, нуждающихся в социальной поддержке	2015	2015	2020	2020	%	100%	100%	100%	1600,0	1600,0	100%	14211,6												
						2.1. Проведение анкетирования среди обслуживаемых граждан структурных отделений МБУ «ЦСО»	2015	2015	2020	2020	%	100%	100%	100%	1600,0	1600,0	100%	14651,0											
							2.2. Своевременное предоставление адресной поддержки малоимущим группам населения	2015	2015	2020	2020	%	100%	100%	100%	1600,0	1600,0	100%											
								Подпрограмма 3. «Костомукша – город здоровья»	М Б У «ЦСО»	1.1. Закупка профилактических и антинаркотических медицинских препаратов	2015	2015	2020	2020	Тыс. руб.						437,9	437,9							
											2.1. Спортивные мероприятия для слабовзрослых категорий граждан	2015	2015	2020	2020	Тыс. руб.							57,1	57,1					
												2.2. Компенсация расходов отдельных категорий граждан по проезду на консультации и лечение в республиканские ЛПУ г. Петрозаводска по направлениям врачей ИЛПУ «Костомукшская городская больница»	2015	2015	2020	2020	Тыс. руб.							390,0	390,0				
													Итого по муниципальной программе	2015	2015	2020	2020	Тыс. руб.							390,0	390,0			
														в том числе	2015	2015	2020	2020	Тыс. руб.							390,0	390,0		
															в том числе	2015	2015	2020	2020	Тыс. руб.							390,0	390,0	
																в том числе	2015	2015	2020	2020	Тыс. руб.							390,0	390,0
																	в том числе	2015	2015	2020	2020	Тыс. руб.							390,0

территорию, предназначенный для технологического транспорта) расчет проводится по радиусу от каждого входа с последующим объединением установленных прилегающих территорий с обособленной территорией объекта.

3.4. В случае, если организация общественного питания, осуществляющая розничную продажу алкогольной продукции, и организации и (или) объекты, указанные в Приложении № 1 настоящего Решения, находятся внутри одного здания, строения, прилегающая территория ограничивается измеряемым в метрах кратчайшим расстоянием по пешеходной доступности от входных дверей организации и (или) объекта, указанных в Приложении № 1 настоящего Решения, до ближайших входных дверей для посетителей организации общественного питания, осуществляющей розничную продажу алкогольной продукции.

3.5. В соответствии со ст.16 Федерального Закона от 22.11.1995 года № 171-ФЗ «О государственном регулировании производства и оборота этилового спирта, алкогольной и спиртосодержащей продукции и об ограничении потребления (распития) алкогольной продукции» не допускается розничная продажа алкогольной продукции в стационарных торговых объектах, расположенных в одном здании, строении, в котором находятся организации и (или) объекты, указанные в Приложении № 1 настоящего решения.

4. На территории Костомукшского городского округа устанавливаются следующие минимальные расстояния от организаций и объектов, мест массового скопления граждан и мест нахождения источников повышенной опасности указанных в Приложении № 1 настоящего Решения, до границ прилегающих территорий, на которых не допускается розничная продажа алкогольной продукции в стационарных торговых объектах:

- от детских организаций - не менее 80 метров;
- от образовательных организаций: общеобразовательных школ – не менее 90 метров; от учреждений дополнительного образования – не менее 70 метров; от прочих образовательных организаций – не менее 70 метров;
- от медицинских организаций – не менее 100 метров;
- от объектов спорта (включая объекты спорта ДЮСШ № 1 и ДЮСШ № 2) – не менее 50 метров;
- от оптовых и розничных рынков – не менее 100 метров;
- от вокзалов и аэропортов – не менее 200 метров;
- от объектов военного назначения – не менее 200 метров.
- от мест нахождения источников повышенной опасности – не менее 200 метров.
- от мест массового скопления граждан – не менее 40 метров.

5. На территории Костомукшского городского округа устанавливаются следующие минимальные расстояния от организаций и объектов, указанных в Приложении № 1 настоящего Решения, до границ прилегающих территорий, на которых не допускается розничная продажа алкогольной продукции при оказании услуг общественного питания:

- от детских организаций - не менее 60 метров;
- от образовательных организаций: общеобразовательных школ – не менее 70 метров; от учреждений дополнительного образования – не менее 60 метров; от прочих образовательных организаций – не менее 60 метров;
- от медицинских организаций – не менее 80 метров;
- от объектов спорта (включая объекты спорта ДЮСШ № 1 и ДЮСШ № 2) – не менее 50 метров;
- от оптовых и розничных рынков – не менее 80 метров;
- от вокзалов и аэропортов – не менее 150 метров;
- от объектов военного назначения – не менее 150 метров.
- от мест нахождения источников повышенной опасности – не менее 200 метров.
- от мест массового скопления граждан – не менее 40 метров.

6. Неотъемлемой частью настоящего Решения являются Приложения:

Приложение № 1 Перечень детских, образовательных, медицинских организаций и объектов спорта, вокзалов, аэропортов, мест массового скопления граждан и мест нахождения источников повышенной опасности на прилегающих территориях к которым не допускается розничная продажа алкогольной продукции.

Приложение № 2. Схемы границ прилегающих территорий для организации и объектов, мест массового скопления граждан и мест нахождения источников повышенной опасности указанных в Приложении № 1 настоящего Решения.

7. Решение Совета Костомукшского городского округа от 25 апреля 2013 года № 212-СО «Об утверждении Порядка определения границ прилегающих к некоторым организациям и объектам территорий, на которых не допускается розничная продажа алкогольной продукции, в границах Костомукшского городского округа» (в редакции решений от 04 июля 2013 года № 233-СО, от 25 декабря 2013 года № 306-СО) признать утратившим силу.

8. Настоящее решение вступает в силу со дня его официального опубликования.

**Глава Костомукшского городского округа
А.В. Бендикова**

**Приложение № 1 к решению Совета Костомукшского городского округа
от 26 февраля 2015 г. № 441-СО**

ПЕРЕЧЕНЬ

детских, образовательных, медицинских организаций и объектов спорта, вокзалов, аэропортов, мест массового скопления граждан и мест нахождения источников повышенной опасности на прилегающих территориях к которым не допускается розничная продажа алкогольной продукции

№	Наименование	Адрес места нахождения
Детские организации		
1	МБДОУ ДС № 1 «Солнышко»	г. Костомукша, ул. Первооткрывателей, 5
2	МБДОУ ДС № 4 «Гномик»	г. Костомукша, ул. Советская, 10
3	МБДОУ ДС № 5 «Березка»	г. Костомукша, ул. Октябрьская, 1
4	МБДОУ Центр развития ребенка «Золотой ключик»	г. Костомукша, ул. Первомайская, 1
5	МБДОУ ДС № 7 «Сказка»	г. Костомукша, ул. Октябрьская, 14
6	МБДОУ ДС № 14 «Кораблик»	г. Костомукша, ул. Антикайнена, 23
7	МБДОУ ДС «Аурино»	г. Костомукша, ул. Первомайская, 5
Образовательные организации		
8	МБОУ «СОШ № 1»	г. Костомукша, ул. Первооткрывателей, 1
9	МБОУ «СОШ № 2»	г. Костомукша, ул. Ленина, 19
10	МБОУ «СОШ № 3»	г. Костомукша, ул. Октябрьская, 4
11	МБОУ ДОД «ДЮСШ № 2»	г. Костомукша, ул. Октябрьская, 4
12	МБОУ «Гимназия»	г. Костомукша, ул. Первомайская, 3
13	МБОУ «Лицей»	г. Костомукша, ул. Калевала, 17
14	МБОУ «Вокнаволоцкая средняя общеобразовательная школа»	д. Вокнаволок, ул. Перкова, 12
15	МБОУ ДОД «Центр внешкольной работы»	г. Костомукша, ул. Ленинградская, 11
16	МБОУ ДО (ПК) «Центр развития образования»	г. Костомукша, ул. Калевала, 13
17	МБОУ для детей сирот и детей, оставшихся без попечения родителей «Детский дом г. Костомукша»	г. Костомукша, ул. Зеленая, 9
18	МБОУ ДОД «ДЮСШ № 1»	г. Костомукша, ул. Советская 26 (Лыжная база)
19	МБОУ ДОД «Детская художественная школа»	г. Костомукша, ул. Антикайнена, 13
20	МБОУ ДОД «Детская музыкальная школа»	г. Костомукша, ул. Антикайнена, 17
21	ГБОУ СПО РК «Костомукшский политехнический колледж»	г. Костомукша, ул. Мира, 13
Медицинские организации		
22	ООО «Северо-Западный Медицинский центр»	г. Костомукша, ул. Мира, 9А
23	Государственное бюджетное учреждение здравоохранения Республики Карелия «Межрайонная больница № 1» (стационар)	г. Костомукша, ул. Мира, 9
24	Государственное бюджетное учреждение здравоохранения Республики Карелия «Межрайонная больница № 1» (поликлиника)	г. Костомукша, ул. Советская, 12
25	ООО «Денталика»	г. Костомукша, ул. Ленина, 20
Объекты спорта		
26	МБОУ ДОД «ДЮСШ № 1» лыжная база	г. Костомукша, ул. Советская, 26
27	МБОУ ДОД «ДЮСШ № 2»	
27.1.	спортивный комплекс «Гипроруда»	г. Костомукша, ул. Октябрьская, 12А

1	Наименование подпрограммы муниципальной программы, ведомственной целевой программы, региональной программы, основного мероприятия, мероприятия, долгосрочной целевой программы	2	Ответственный исполнитель (ГРБ, ФИО, должность)	3	4	5	6	7	8	9	10	11	12	13	14	15	16	Код бюджетной классификации	Расходы (тыс. руб.)	Значение	Наименование и значение показателя непосредственного результата	Наименование	Единица измерения	% выполнения	Кол. мероприятий/приятий	Человек																																																																													
																											2015	2020	2020	2015	2020	2015	2020	2015	2020	2015	2020	2015	2020																																																																
1	Подпрограмма 1. «Социальная реабилитация детей-инвалидов, Социальная помощь семье и детям «Планета «СЕМЬЯ» и Социальное обслуживание населения»	2	Муниципальный исполнитель (ГРБ, ФИО, должность)	3	4	5	6	7	8	9	10	11	12	13	14	15	16	17	18	19	20	21	22	23	24	25	26	27	28	29	30	31	32	33	34	35	36	37	38	39	40	41	42	43	44	45	46	47	48	49	50	51	52	53	54	55	56	57	58	59	60	61	62	63	64	65	66	67	68	69	70	71	72	73	74	75	76	77	78	79	80	81	82	83	84	85	86	87	88	89	90	91	92	93	94	95	96	97	98	99	100		
1.1.	Выполнение количественных и качественных показателей муниципального задания	1	Муниципальный исполнитель (ГРБ, ФИО, должность)	1	2	3	4	5	6	7	8	9	10	11	12	13	14	15	16	17	18	19	20	21	22	23	24	25	26	27	28	29	30	31	32	33	34	35	36	37	38	39	40	41	42	43	44	45	46	47	48	49	50	51	52	53	54	55	56	57	58	59	60	61	62	63	64	65	66	67	68	69	70	71	72	73	74	75	76	77	78	79	80	81	82	83	84	85	86	87	88	89	90	91	92	93	94	95	96	97	98	99	100
1.2.	Количество мероприятий и финансовых средств, направленных на укрепление материально-технического оснащения центра и создания безопасной безбарьерной среды.	1	Муниципальный исполнитель (ГРБ, ФИО, должность)	1	2	3	4	5	6	7	8	9	10	11	12	13	14	15	16	17	18	19	20	21	22	23	24	25	26	27	28	29	30	31	32	33	34	35	36	37	38	39	40	41	42	43	44	45	46	47	48	49	50	51	52	53	54	55	56	57	58	59	60	61	62	63	64	65	66	67	68	69	70	71	72	73	74	75	76	77	78	79	80	81	82	83	84	85	86	87	88	89	90	91	92	93	94	95	96	97	98	99	100
1.3.	Третичная профилактика семейного неблагополучия – работа с семьями и детьми, находящимися в социально опасном положении (дети, имеющие явные признаки девиантного поведения, совершившие правонарушения, подверженные химическим зависимостям, безнадзорные дети, дети, находящиеся в детском доме и т. п.)	1	Муниципальный исполнитель (ГРБ, ФИО, должность)	1	2	3	4	5	6	7	8	9	10	11	12	13	14	15	16	17	18	19	20	21	22	23	24	25	26	27	28	29	30	31	32	33	34	35	36	37	38	39	40	41	42	43	44	45	46	47	48	49	50	51	52	53	54	55	56	57	58	59	60	61	62	63	64	65	66	67	68	69	70	71	72	73	74	75	76	77	78	79	80	81	82	83	84	85	86	87	88	89	90	91	92	93	94	95	96	97	98	99	100

Подпрограмма 1	«Социальная реабилитация детей-инвалидов», «Социальная помощь семье и детям «Планета «СЕМЬЯ» и «Социальное обслуживание населения» Выполнение количественных и качественных показателей муниципальной программы.	«Социальная защита населения»	бюджет муниципальной образования	34003,1	31493,5	22300,0	22350,0	22400,0
			средства бюджета муниципальной образования, поступающие в бюджет муниципального образования из бюджетов других уровней	34843,0	30743,5	21550,0	21600,0	21650,0
			другие источники (юридические лица и др.)	991,0	750,0	750,0	750,0	750,0
Всего			1600,0	1600,0	1675,0	1675,0	1675,0	
Подпрограмма 2.	«Социальная защита населения»	«Социальная защита населения»	бюджет муниципальной образования	1600,0	1600,0	1675,0	1675,0	1675,0
			средства бюджета муниципальной образования, поступающие в бюджет муниципального образования из бюджетов других уровней	1600,0	1600,0	1675,0	1675,0	1675,0
			другие источники (юридические лица и др.)	-	-	-	-	-
Всего			885,0	885,0	899,0	899,0	899,0	
Подпрограмма 3.	«Костомукша – город здоровья»	«Костомукша – город здоровья»	бюджет муниципальной образования	885,0	885,0	899,0	899,0	899,0
			средства бюджета муниципальной образования, поступающие в бюджет муниципального образования из бюджетов других уровней	-	-	-	-	-
			другие источники (юридические лица и др.)	-	-	-	-	-
Всего			885,0	885,0	899,0	899,0	899,0	

Таблица 6

Приложение № 9 к Постановлению администрации Костомукшского городского округа
27 февраля 2015 г. № 204

Утверждено Ответственный исполнитель
муниципальной программы «_____» _____ (подпись)

«_____» _____ 20____ г.

ПЛАН РЕАЛИЗАЦИИ МУНИЦИПАЛЬНОЙ ПРОГРАММЫ «Социальная поддержка граждан муниципального образования «Костомукшский городской округ» до 2020 года» НА 2015 ГОД И ПЛАНОВЫЙ ПЕРИОД 2016-2017

27.2.	хоккейный корт	г. Костомукша, ул. Первооткрывателей, 1
27.3.	стадион р-н ш. № 3	г. Костомукша, район школы № 3
27.4.	зал дзюдо	г. Костомукша, пр. Горняков, 2А-Б
27.5.	зал бокса	г. Костомукша, пр. Горняков, 2В-Г
28	бассейн с аквапарком «Синиранта»	г. Костомукша, ул. Октябрьская, 10А
29	КСЦ «Дружба»	г. Костомукша, ул. Героев, 1А
Вокзалы, аэропорты		
30	Вокзал ж/д	ш. Приграничное
31	Аэропорт	
Места массового скопления граждан, расположенные за пределами зданий (строений, сооружений)		
32	Площадь возле здания культурно-спортивного центра «Дружба»	г. Костомукша, ул. Ленина, д. 1
33	Площадь возле здания бассейна МУП «СИНИРАНТА»	г. Костомукша, ул. Октябрьская, д. 10А
34	Места проведения публичных мероприятий, организуемых в соответствии с Федеральным законом от 19 июня 2004 года № 54-ФЗ «О собраниях, митингах, демонстрациях, шествиях и пикетированиях» с численностью участников не менее 100 человек	Территория проведения публичного мероприятия определяется в каждом конкретном случае в соответствии с заявкой организаторов
Места нахождения источников повышенной опасности		
35	Склад взрывчатых материалов	г. Костомукша, промплощадка ОАО «Карельский окатыш»

Социальная помощь семьям и детям	МБУ «Центр «Надежда»	X	X	X	7835,0	7744,0	7594,0						
Подпрограмма 2.	«Социальная защита населения»	X	X	X	1600,0	1600,0	1600,0	1600,0	1600,0	1675,0	1675,0	1675,0	
2.1. Адрес. мат. помощь по опл. ЖКУ до 100% с учет. федер. льгот	МБУ «ЦСО»	X	X	X	1600,0	1600,0	1600,0						
2.2. Мат. пом. гражд. наход. в трудной жизн. ситуации и многодетным семьям	МБУ «ЦСО»				349,0	349,0	0	0	0	0	0	0	
2.3. Мероприятия МБУ «ЦСО» по адресной поддержке граждан (в т.ч. возмещение расходов по гарантированному перечню услуг по погребению – 200,0 т.р.)	МБУ «ЦСО»				560,0	560,0	560,0	0	0	0	0	0	
2.4. Административные программы	МБУ «ЦСО»	X	X	X	27,5	27,5	27,5						
	всего	X	X	X	885,0	885,0	885,0	899,0	899,0	899,0	899,0	899,0	
	УКЗСМИСП	X	X	X									
	МБУ «ЦСО»	X	X	X	850,0	850,0	850,0						
	МБУ «КМЦ»												
	МБУ «ЦРДИП»				35,0	35,0	35,0						
Подпрограмма 3.	«Костомукша – город здоровья»												
	ГБУЗ РК «Костомукшская городская больница»												
3.1. Компенсация расходов отдельным категориям граждан по проезду на консультацию и лечение в республиканские ЛПУ г. Петрозаводска по направлениям врачей МЛПУ «Костомукшская городская больница»	ГБУЗРК «Костомукшская городская больница»				390,0	390,0	390,0						
	МБУ «ЦСО»												

Приложение № 2.2.

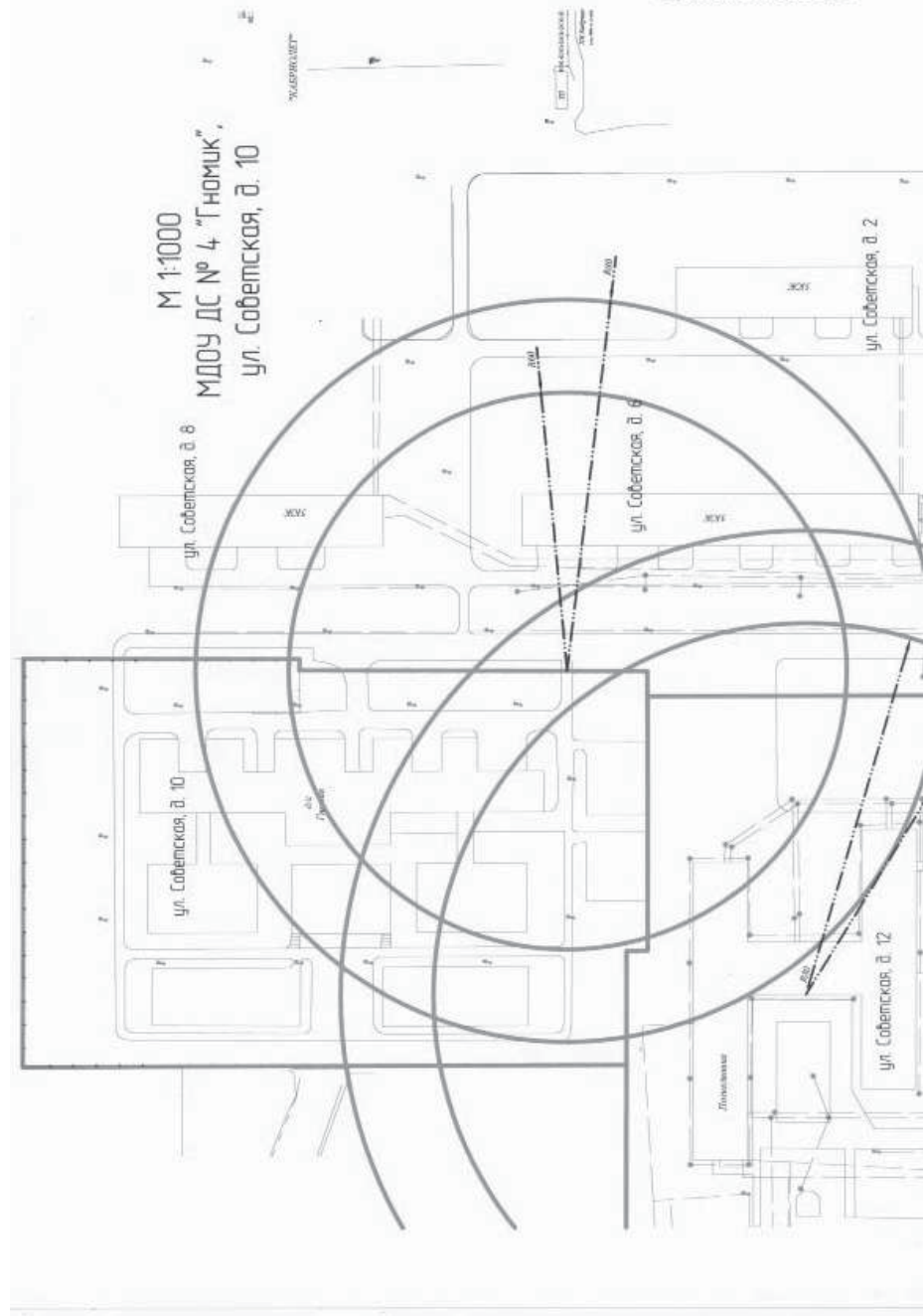

1.1. Закупка профилактических и антиаркотических медицинских препаратов	МБУ «ЦСО»	01.01.2015	31.12.2020	Снижение инвалидности и смертности	Отсутствие социальной стабильности на территории КГО	1,2,4,5
Задача 2. обеспечить формирование городской среды, благоприятствующей физической активности и развитию социальных связей, обеспечить снижение влияние факторов риска на возникновение заболеваний сердечно-сосудистой системы	МБУ «ЦСО»	01.01.2015	31.12.2020	Снижение вероятности тяжелых заболеваний граждан	Отсутствие социальной стабильности на территории КГО	
2.1. Спортивные мероприятия для слаботяжелых категорий граждан	МБУ «ЦСО»	01.01.2015	31.12.2020	Снижение вероятности тяжелых заболеваний граждан	Отсутствие социальной стабильности на территории КГО	3
2.2. Компенсация расходов отдельных категорий граждан по проезду на консультации и лечение в республиканские ЛПУ г.Петрозаводска по направлениям врачей МЛПУ «Костюмукшская городская больница»	БУЗРК «Костюмукшская городская больница» МБУ «ЦСО»	01.01.2015	31.12.2020	Снижение смертности и поддержания социальной стабильности	Отсутствие социальной стабильности на территории КГО и увеличение смертности	6

Приложение № 7 к Постановлению администрации Костюмукшского городского округа
27 февраля 2015 г. № 204

Таблица 3. Финансовое обеспечение реализации муниципальной программы «Социальная поддержка граждан муниципального образования «Костюмукшский городской округ» до 2020 года» за счет средств бюджета муниципального образования «Костюмукшский городской округ» (тыс. руб.)

Статус	Наименование муниципальной программы, подпрограммы, муниципальной программы, ведомственной целевой программы, основных мероприятий и мероприятий	Ответственный исполнитель, соисполнители	Код бюджетной классификации	Расходы (тыс. руб.), годы										
				Р	С	В	Р	С	В	Р	С	В	Р	С
1	2	3	4	5	6	7	8	9	10	11	12	13		
				Р	С	В	Р	С	В	Р	С	В		

Приложение № 2.4.



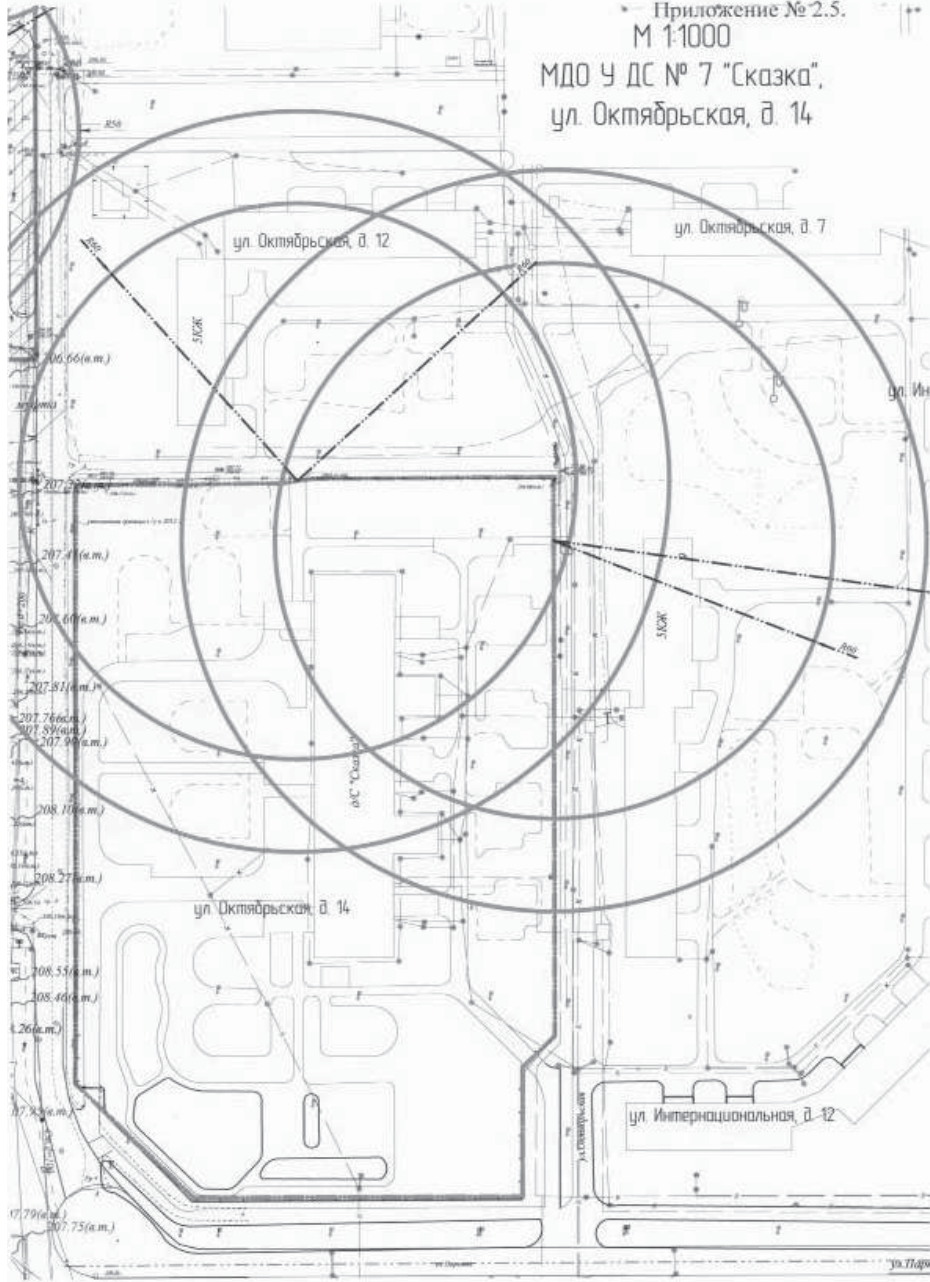

Задача 2 определение конкретных форм помощи, периодичности (постоянно, временно, на разовой основе) ее предоставления гражданам, нуждающихся в социальном обслуживании и социальной защите, исходя из их состояния здоровья и возможности самообслуживания, предоставление отдельным категориям граждан дополнительных мер социальной поддержки и помощи	МБУ «ЦСО»	01.01.2015	31.12.2020	Отсутствие социальной поддержки в соответствии с нуждаемостью	Отсутствие социальной стабильности на территории КГО	1,2
2.1 Проведение анкетирования среди обслуживаемых граждан структурных отделений МБУ «ЦСО»	МБУ «ЦСО»	01.01.2015	31.12.2020	выявление недочетов в предоставлении социальных услуг специалистами центра, учет пожеланий клиентов	несовместимость о потребностях граждан в получении социальных услуг	1,2,3
2.2. Своевременное предоставление адресной поддержки малоимущим группам населения	МБУ «ЦСО»	01.01.2015	31.12.2020	Возможность получения услуг в полном объеме	Социальная нестабильность населения	1,2,3
Подпрограмма 3. «Костомукша-город здоровья»						
Цель 1. Укрепление здоровья и повышение качества жизни для всех категорий жителей города Костомукша, профилактика немедицинского потребления наркотиков, профилактика инфекционных заболеваний среди населения города и повышение доступности проезда к месту лечения для социально незащищенных слоев населения	МБУ «ЦСО», МБУ «КМЦ», МБУ «ЦРДиП», ГБУЗ РК «Костомукшская больница»					
Задача 1. Профилактика массового распространения инфекционных заболеваний, обеспечить возможность лечения в учреждениях здравоохранения за пределами Г. Костомукша для социально-незащищенных жителей города, обеспечить оздоровление дошкольников		01.01.2015	31.12.2020	Снижение инвалидности и смертности	Отсутствие социальной стабильности на территории КГО	

Задача 3. Оказание социальных услуг гражданам пожилого возраста, инвалидам, отдельным категориям граждан, находящимся в трудной жизненной ситуации и нуждающимся в социальной поддержке	МБУ «ЦСО»	01.01.2015	31.12.2020	Улучшение социально-бытового положения граждан, нуждающихся в социальном обслуживании Помощь в восстановлении социальных связей Улучшение жизни пенсионеров Повышение уважения граждан к органам государственной власти	Разочарование в органах социальной защиты и в государстве Снижения качества жизни отдельных категорий граждан	
3.1. Выполнение количественных и качественных показателей муниципальной задачи.	МБУ «ЦСО»	01.01.2015	31.12.2020	Улучшение социально-бытового положения граждан, нуждающихся в социальном обслуживании Помощь в восстановлении социальных связей Улучшение жизни пенсионеров Повышение уважения граждан к органам государственной власти	Разочарование в органах социальной защиты и в государстве Снижения качества жизни отдельных категорий граждан	
Подпрограмма 2. «Социальная защита населения»						
Цель 1. Оказание социальных услуг гражданам пожилого возраста, инвалидам и отдельным категориям граждан, попавших в трудную жизненную ситуацию и нуждающимся в социальной поддержке	МБУ «ЦСО»					
Задача 1. Выявление совместно с государственными, муниципальными органами (здравоохранения, образования, миграционной службой и др.) религиозными организациями и объединениями граждан, нуждающимися в социальном обслуживании и социальной защите, а также учет таких граждан	МБУ «ЦСО»	01.01.2015	31.12.2020	Своевременное информирование населения о мерах социальной поддержки Своевременное оказание социальных, психологических, экономических и правовых услуг специалистами центра	Отсутствие социальной стабильности на территории КГО 1, 2, 3	
1.1. Выявление и дифференцированный учет граждан, нуждающихся в социальной поддержке	МБУ «ЦСО»	01.01.2015	31.12.2020	Своевременное информирование населения о мерах социальной поддержки Своевременное оказание социальных, психологических, экономических и правовых услуг специалистами центра	Отсутствие социальной стабильности на территории КГО 2, 3	

Приложение № 2.6.

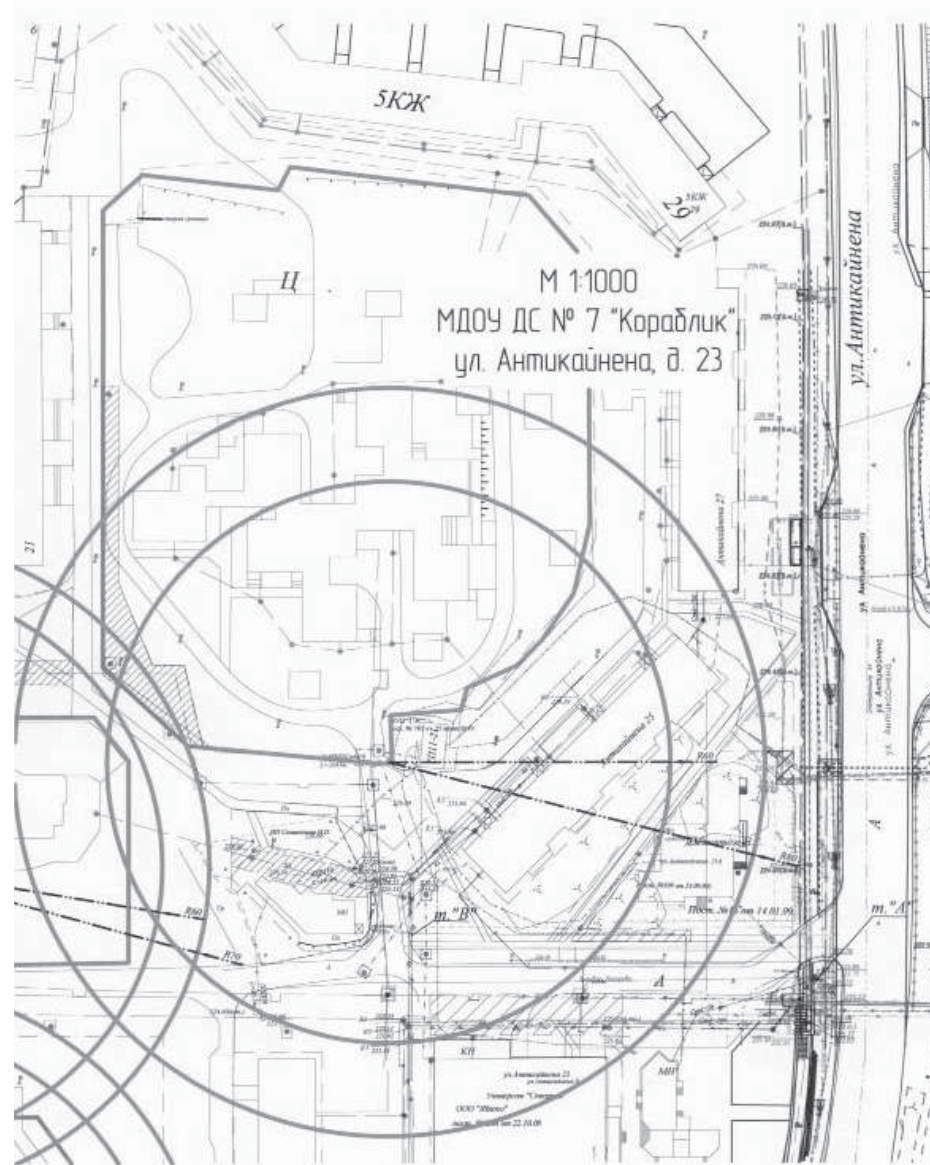

Приложение № 2.7.

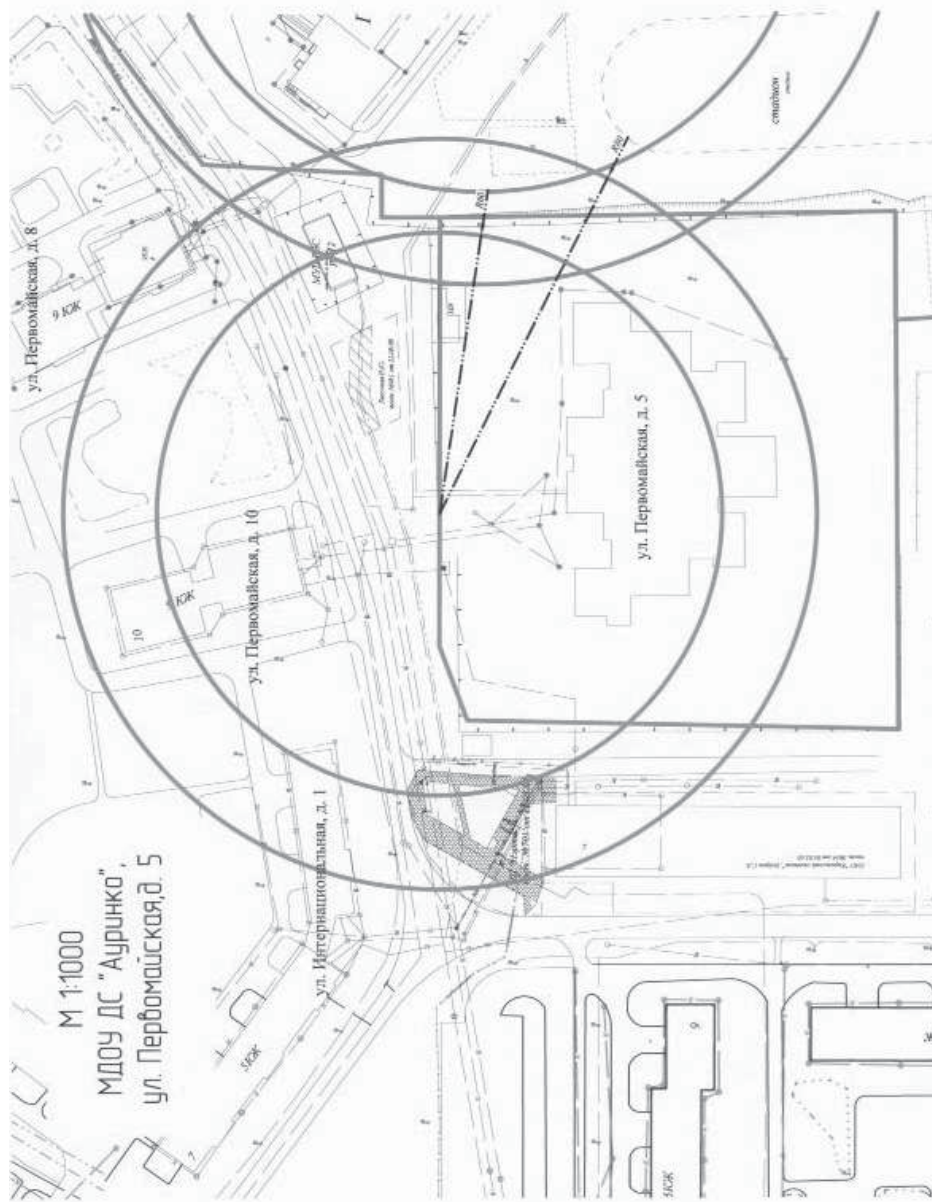

<p>2.1. Третьичная профилактика семейного неблагополучия – работа с семьями и детьми, находящимися в социально опасном положении (дети, имеющие явные признаки девиантного поведения, совершившие правонарушения, подверженные химическим зависимостям, безнадзорные дети, № 204 дети, находящиеся в детском доме и т. п.)</p>	<p>МБУ «ЦСПС и Д «Надежда»</p>	<p>01.01.2015</p>	<p>31.12.2020</p>	<p>- своевременное предупреждение семейного неблагополучия (еще не возникших проблем, но имеющих реальные возможности их возникновения, предотвращения возникновения негативных тенденций, социальных отклонений в поведении несовершеннолетних и членов их семей); - раннее выявление неблагополучия в семье, и оказание квалифицированной социальной помощи этим семьям; - своевременное содействие восстановлению основных функций семьи с целью предотвращения социального сиротства, распада семьи и передачи детей в детские дома и приюты; - формирование отрицательного общественного мнения к потреблению алкоголя, ПАВ, рискованных стилей поведения людей, способствующих возникновению алкогольной и др. зависимости, заражению ИППП, ВИЧ-инфекции; - формирование стремления к здоровому образу жизни семьи, несовершеннолетних, граждан; - уменьшение количества детей с социальными, саморазрушающим и девиантным и делинквентным поведением и т.д. - создание условий для включения родителей в круг трудностей, интересов, достижений и т. п. своего ребенка, а также вовлечение детей в дела и интересы родителей; - формирование ответственного поведения у несовершеннолетних и членов их семей; - содействие в реализации потенциала несовершеннолетних: формирование зрелой личности, личностный рост, самоактуализация, самореализация, совершенствование сознания.</p>	<p>Увеличение количества семей в социально опасном положении, безнадзорных детей, родителей лишенных родительских прав.</p>	<p>2.2 и 2.3</p>
<p>2.2. Вторичная профилактика семейного неблагополучия – работа с дисфункциональными семьями, а также детьми из проблемных семей, которые еще не обнаруживают признаков социально опасного положения.</p>	<p>МБУ «ЦСПС и Д «Надежда»</p>	<p>01.01.2015</p>	<p>31.12.2020</p>	<p>Увеличение количества семей, где хотя бы один из родителей подвержен химической зависимости, 2.1. количества детей с 2.3. асоциальным, саморазрушающим и девиантным и делинквентным поведением</p>	<p>Увеличение количества семей, где хотя бы один из родителей подвержен химической зависимости, 2.1. количества детей с 2.3. асоциальным, саморазрушающим и девиантным и делинквентным поведением</p>	<p>2.1. и 2.3.</p>
<p>2.3. Первичная профилактика семейного неблагополучия – укрепление и сохранение семьи, формирование личностных ресурсов семьи, направленных на решение собственных проблем, формирование социально приемлемого стиля поведения, создание установок здорового и духовно-нравственного жизненного стиля.</p>	<p>МБУ «ЦСПС и Д «Надежда»</p>	<p>01.01.2015</p>	<p>31.12.2020</p>	<p>Увеличение неразрешенных конфликтов, кризисных и стрессовых ситуаций в семьях, у несовершеннолетних и от-дельных граждан, которые могут привести к ТЖС.</p>	<p>Увеличение неразрешенных конфликтов, кризисных и стрессовых ситуаций в семьях, у несовершеннолетних и от-дельных граждан, которые могут привести к ТЖС.</p>	<p>2.1. и 2.2.</p>

1	Задача 1. Оказание социальных услуг детям и подросткам с ограниченными возможностями в возрасте до 18 лет и семьям, в которых эти дети воспитываются, а также инвалидам (старше 18 лет) с отклонениями в умственном и физическом развитии, на основе действующего законодательства и муниципальной задачи	МБУ «РЦДиП»	01.01.2015	31.12.2020	Повысится качество жизни и социальная интеграция в общество, более интенсивно будут развиваться их творческие, спортивные и профессиональные возможности.	Снижение качества реабилитационных мероприятий. Снижение социальной активности инвалидов, затруднение их интеграции в общество.
	1.1. Выполнение количественных и качественных показателей муниципальной задачи.	МБУ «РЦДиП»	01.01.2015	31.12.2020	Качественное выполнение муниципальной задачи 100%	Сокращение объемов социальных услуг отдельным категориям граждан, сокращение объемов финансирования
	1.2. Создание безопасной и безбарьерной среды в помещении центра в соответствии с требованиями надзорных органов.	МБУ «РЦДиП»	01.01.2015	31.12.2020	В центре будет создана безопасная, безбарьерная среда согласно государственным стандартам «Специальное техническое оснащение учреждений социального обслуживания», с обеспечением техническими средствами реабилитации, необходимых для обслуживания инвалидов в учреждении.	Снижение качества и объема услуг. Штрафные санкции. Снижение уровня безопасности во время пребывания детей в учреждении
	Задача 2. Оказание социальной помощи и поддержки семьям и несовершеннолетним по преодолению трудной жизненной ситуации, предотвращение детской безнадзорности, а также содействие стабильности семьи как важнейшего социального института	МБУ «Центр «Надежда»				

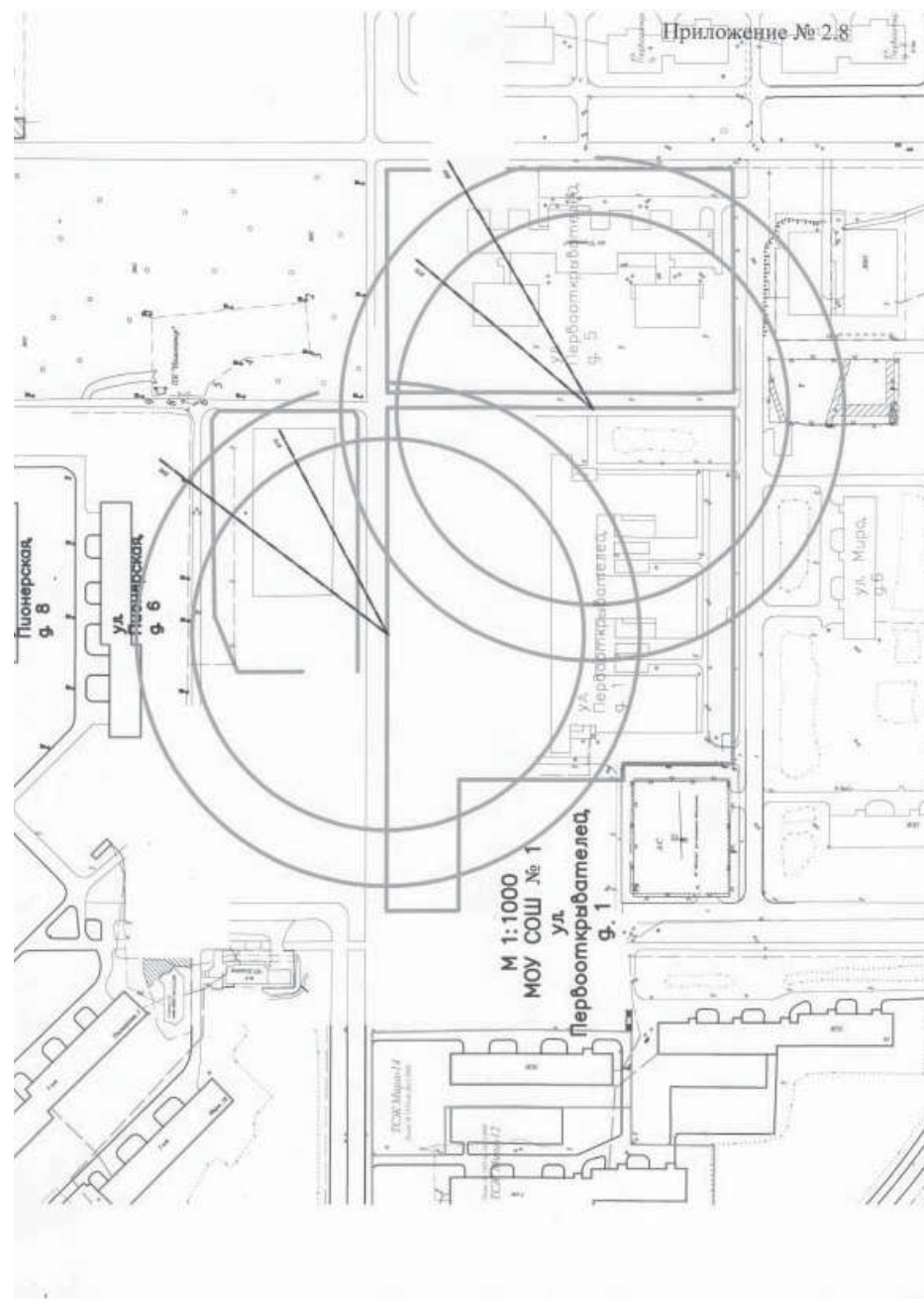

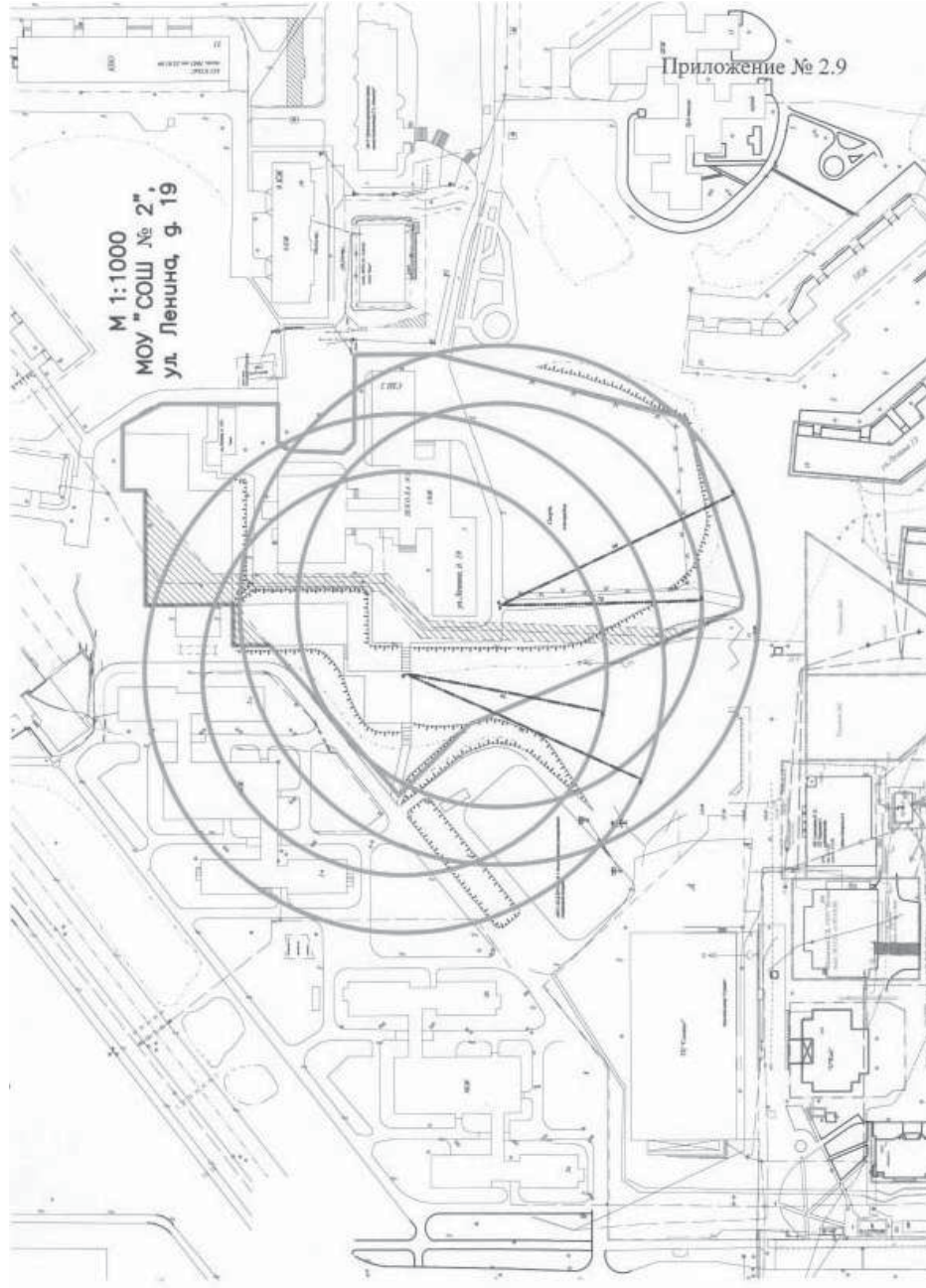

Задача 2. обеспечить формирование городской среды, благоприятствующей физической активности и социальной связности, обеспечить снижение факторов риска на возникновение заболеваний сердечно-сосудистой системы	Доля населения г. Костюмукша систематически занимается физической туризмом и спортом в общей численности населения г. Костюмукша.	процент	19,3	21,5	23	26	29	30	31	33
---	---	---------	------	------	----	----	----	----	----	----

Приложение № 6 к Постановлению администрации Костюмукшского городского округа от 27 февраля 2015 г. № 204
Таблица 2. Информация об основных мероприятиях, ведомственных целевых программах, подпрограммах муниципальной программы «Социальная поддержка граждан муниципального образования «Костюмукшский городской округ» до 2020 года»

№	Наименование основного мероприятия и мероприятия	Ответственный исполнитель	Срок								Связь с показателями результата (подпрограммы) - № показателя	
			4	5	6	7	8					
1	Подпрограмма 1 «Социальная реабилитация детей-инвалидов, Социальная помощь семье и детям «Планета «СЕМЬЯ» и Социальное обслуживание населения» Цель 1: Улучшение положения граждан пожилого возраста, граждан, попавших в трудную жизненную ситуацию, многодетных семей, инвалидов, детей-инвалидов, лиц без определенного места жительства	МБУ «ЦСО» МБУ «Центр «Н а д е ж д а»» МБУ «РЦДиП»									Ожидаемый непосредственный результат (краткое описание и его значение)	Последствия реализации ведомственной целевой программы, основного мероприятия

Задача 2. Реализация социально-экономических мероприятий, направленных на оказание дополнительной социальной поддержки малообеспеченных семей, попавших в трудную жизненную ситуацию.	1. Выплата компенсации участникам Великой Отечественной войны, ветеранам войны, вдовам погибших и умерших участников Великой Отечественной войны. 2. Поддержка общественных организаций ветеранских организаций.	Руб. 570,0 145,8 + 35,0	512,0 136,0 + 35,0	558,0 136,0 + 35,0	512,0 136,0 + 35,0	520,0 140,0 + 35,0	150,0 + 35,0	150,0 + 35,0	150,0 + 35,0	
										26
Подпрограмма 3. «Костюмушка-город здоровья»										
Цель 1. Укрепление здоровья и повышение качества жизни для всех категорий жителей города Костюмушка, профилактика неинфекционных заболеваний среди населения города и повышение доступности проезда к месту лечения для социально незащищенных слоев населения	Количество жителей г. Костюмушка, охваченных мероприятиями программы, ведущих здоровый образ жизни, приобщенных к группам здоровья	Чел. 26	26	30	30	30	30	30	30	30
Задача 1. Возможность лечения в учреждениях здравоохранения за пределами г. Костюмушка для социально-незащищенных жителей города, обеспечить оздоровление дошкольников	- Обеспечение социально-незащищенных жителей г. Костюмушка для социально-незащищенных жителей города, проезда к месту оздоровления	%	100	100	100	100	100	100	100	100

Приложение № 2.10

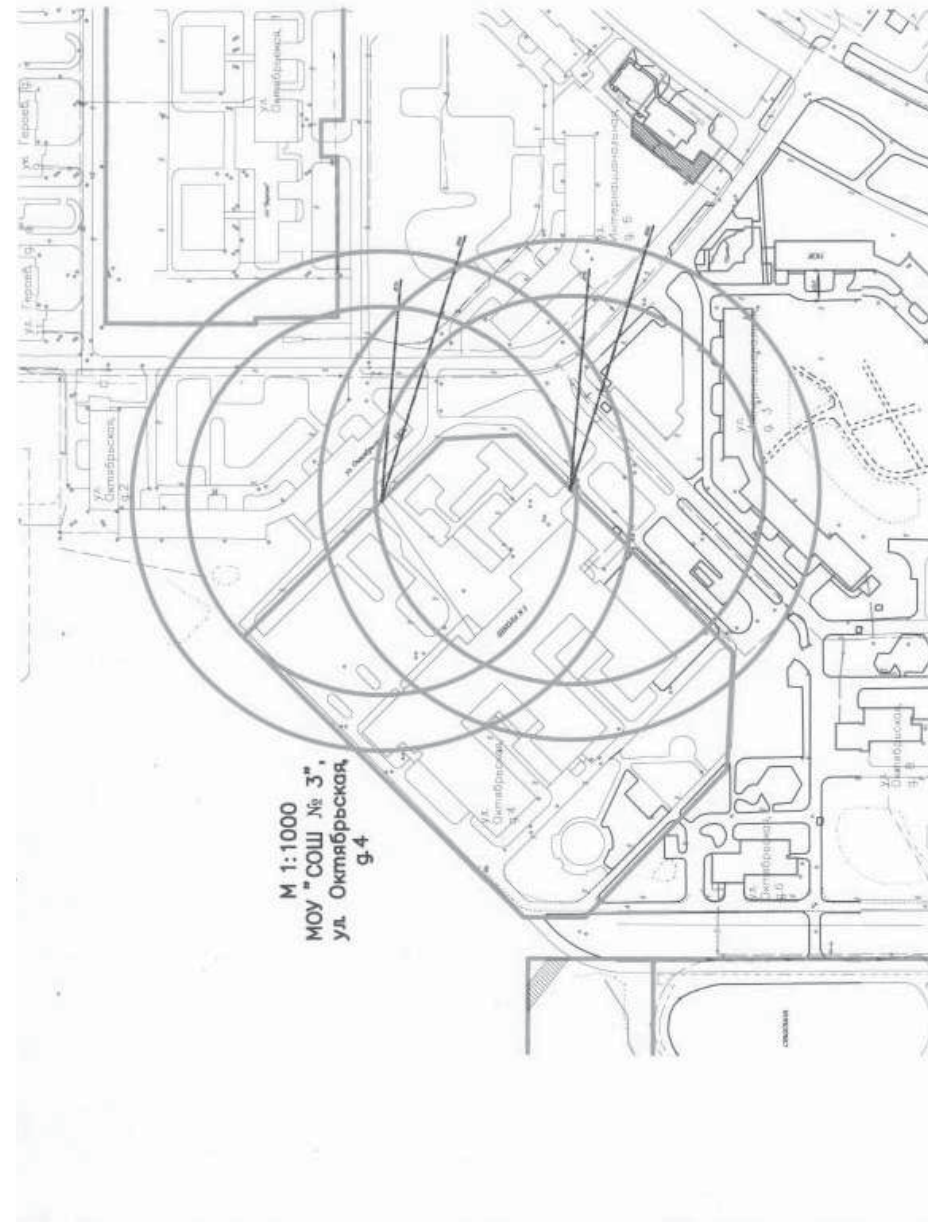

Задача 3. Оказание социальной помощи гражданам пожилого возраста, инвалидов, отдельных категорий граждан, находящихся в трудной жизненной ситуации и нуждающихся в социальной поддержке, путем оказания квалифицированной помощи в реализации их прав и законных интересов, а также в содействии улучшения их социального положения	Чел/услуг	144/ 171440	144/ 171440	144/ 171440	144/ 171440	144/ 171440	144/ 171440	144/ 171440	144/ 171440	144/ 171440	144/ 171440	144/ 171440	144/ 171440
		4116/ 30403	4116/ 46440	4116/ 46440	4116/ 46440	4116/ 46440	4116/ 46440	4116/ 46440	4116/ 46440	4116/ 46440	4116/ 46440	4116/ 46440	4116/ 46440
Подпрограмма 2. «Социальная защита населения»		1320/ 146144	1224/ 34850	1224/ 134800	1224/ 134800	1224/ 134800	1224/ 134800	1224/ 134800	1224/ 134800	1224/ 134800	1224/ 134800	1224/ 134800	1224/ 134800
Цель 1. Оказание социальных услуг гражданам пожилого возраста, инвалидам и отдельным категориям граждан, попавших в трудную жизненную ситуацию и нуждающимся в социальной поддержке	Выполнение государственных стандартов социального обслуживания												

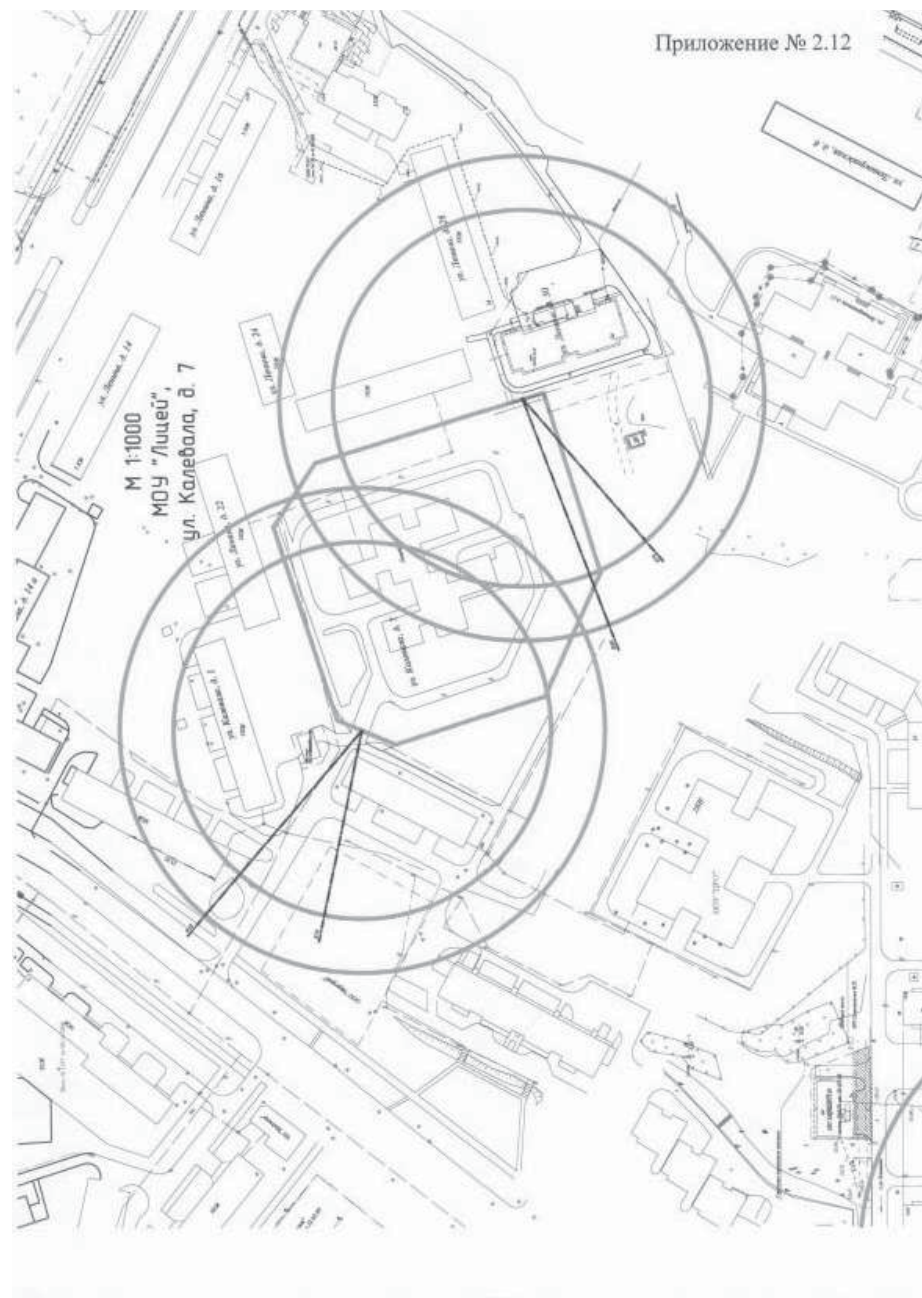

Задача 1. Улучшение положения граждан пожилого возраста, граждан, попавших в трудную жизненную ситуацию, многодетных семей, инвалидов, детей-инвалидов, лиц без определенного места жительства	Повышение качества жизни граждан, находящихся в трудной жизненной ситуации	Чел.	123	79	120	120	120	120	120	120	120
Задача 2. оказание социальных услуг гражданам пожилого возраста, инвалидам и отдельным категориям граждан, попавших в трудную жизненную ситуацию и нуждающимся в социальной поддержке	Доля граждан, получивших социальные услуги в учреждениях социального обслуживания в общем числе граждан, обратившихся за получением социальных услуг в учреждениях социального обслуживания	%	100	100	100	100	100	100	100	100	100
Подпрограмма 1. «Социальная реабилитация детей-инвалидов, Социальная помощь семье и детям «Планета «СЕМЬЯ» и Социальное обслуживание населения»											
Цель 1. Улучшение положения граждан пожилого возраста, граждан, попавших в трудную жизненную ситуацию, многодетных семей, инвалидов, детей-инвалидов, лиц без определенного места жительства											

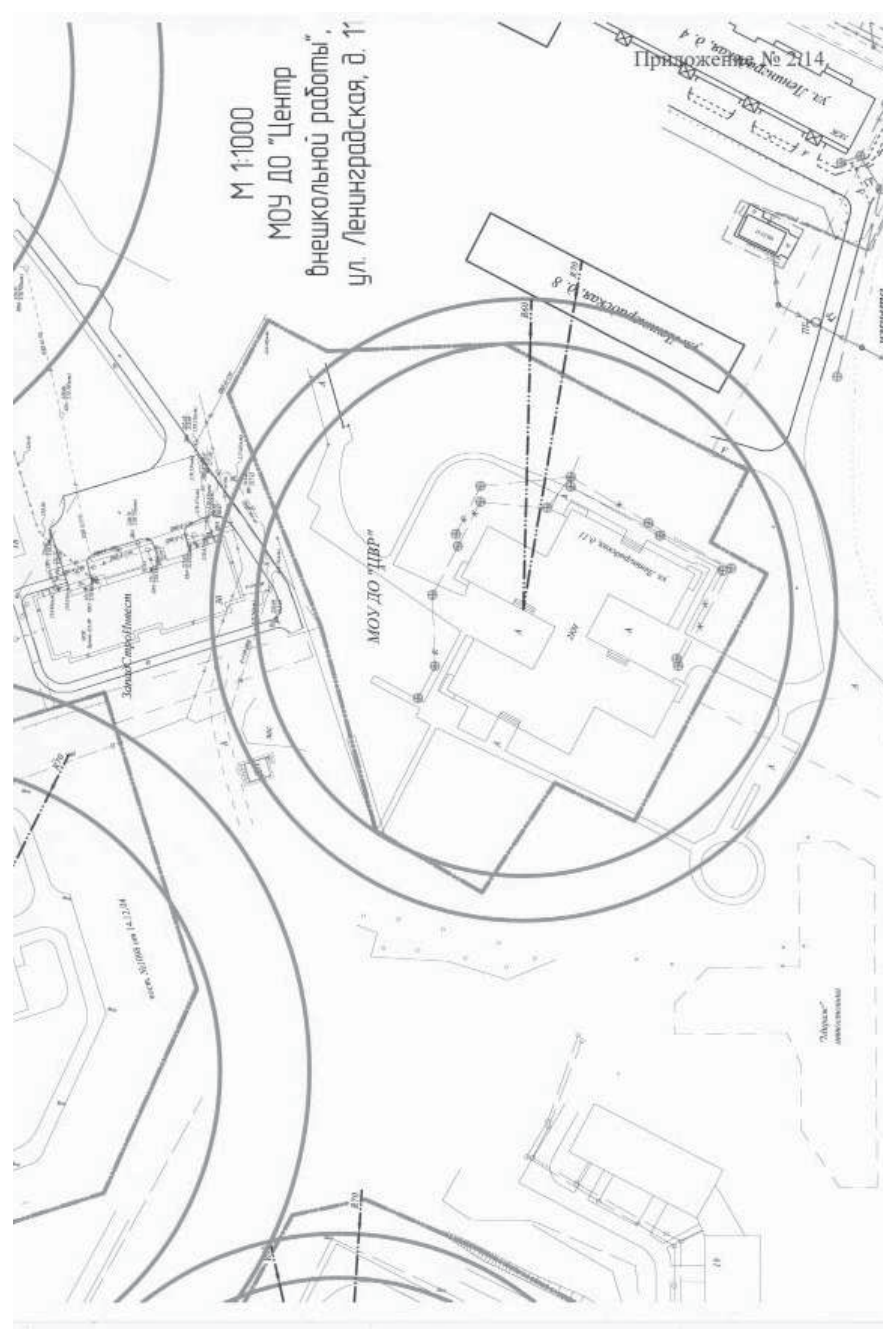

Приложение № 2.15.

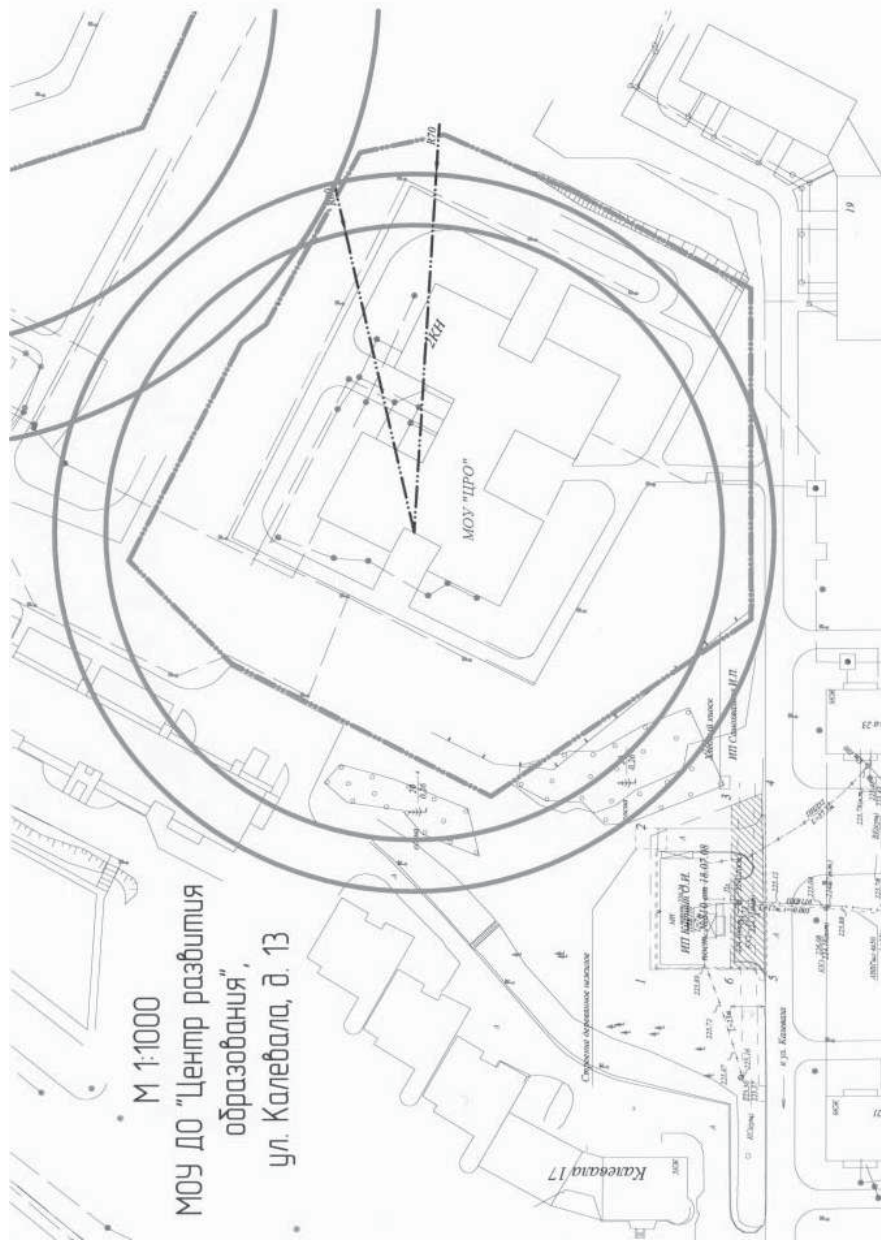

Приложение № 5 к Постановлению администрации Костомукшского городского округа от 27 февраля 2014 г. № 204-н
Муниципальная программа «Социальная поддержка граждан муниципального образования «Костомукшский городской округ» до 2020 года», подпрограмма муниципальной программы и их значения

№	Наименование цели (задачи)	Показатель (индикатор) (наименование)	Ед. измерения	Значения показателей								Отношение значения показателя последнего года реализации программы к отчетному		
				5	6	7	8	9	10	11	12		13	
1	2	3	4	5	6	7	8	9	10	11	12	13		
Муниципальная программа Социальная поддержка граждан муниципального образования «Костомукшский городской округ» до 2020 года				100	100	100	100	100	100	100	100	100	100	
Цель 1: социальная помощь отдельным категориям граждан на территории муниципального образования «Костомукшский городской округ»				%	100	100	100	100	100	100	100	100	100	
1. Доля граждан, получивших социальные услуги в учреждениях социального обслуживания населения, в общем числе граждан, обратившихся за получением социальных услуг в учреждениях социального обслуживания населения.														

Приложение № 1 к постановлению администрации Костомукшского городского округа от 27 февраля 2015 г. № 204

Финансовое обеспечение муниципальной программы с указанием источников

Общий объем ассигнований на реализацию муниципальной программы составляет – 184457,6 тысяч рублей, в том числе по годам:

Год	Всего	Средства бюджета муниципального образования	Средства, поступающие в бюджет муниципального образования из бюджетов других уровней
2015	38319,0	2485,0	35834,0
2016	37388,1	2485,0	34903,1
2017	33978,5	2485,0	31493,5
2018	24874,0	2574,0	22300,0
2019	24924,0	2574,0	22530,0
2020	24974,0	2574,0	22400,0

Приложение № 2 к постановлению администрации Костомукшского городского округа от 27 февраля 2015 г. № 204

Финансовое обеспечение подпрограммы «Социальная реабилитация детей-инвалидов», «Социальная помощь семье и детям «Планета СЕМЬЯ» и «Социальное обслуживание населения»

Общий объем средств на реализацию подпрограммы составляет – 169280,6 тысяч рублей, в том числе по годам:

Год	Всего	Средства, поступающие в бюджет муниципального образования из бюджетов других уровней	Другие источники (юридические лица)
2015	35834,0	34843,0	991,0
2016	34903,1	34003,1	900,0
2017	31493,5	30743,5	750,0
2018	22300,0	21550,0	750,0
2019	22530,0	21600,0	750,0
2020	22400,0	21650,0	750,0

Приложение № 3 к постановлению администрации Костомукшского городского округа от 27 февраля 2015 г. № 204

Финансовое обеспечение подпрограммы «Социальная защита населения»

Общий объем средств на реализацию подпрограммы составляет 9825,0 тысяч рублей, в том числе по годам:

Год	Всего	Средства бюджета муниципального образования	Средства, поступающие в бюджет муниципального образования из бюджетов других уровней
2015	1600,0	1600,0	0
2016	1600,0	1600,0	0
2017	1600,0	1600,0	0
2018	1675,0	1675,0	0
2019	1675,0	1675,0	0
2020	1675,0	1675,0	0

Приложение № 4 к постановлению администрации Костомукшского городского округа от 27 февраля 2015 г. № 204

Финансовое обеспечение подпрограммы «Костомукша – город здоровья»

Общий объем средств на реализацию подпрограммы составляет 5352,0 тысяч рублей, в том числе по годам:

Год	Всего	Средства бюджета муниципального образования	Средства, поступающие в бюджет муниципального образования из бюджетов других уровней
2015	885,0	885,0	0
2016	885,0	885,0	0
2017	885,0	885,0	0
2018	899,0	899,0	0
2019	899,0	899,0	0
2020	899,0	899,0	0

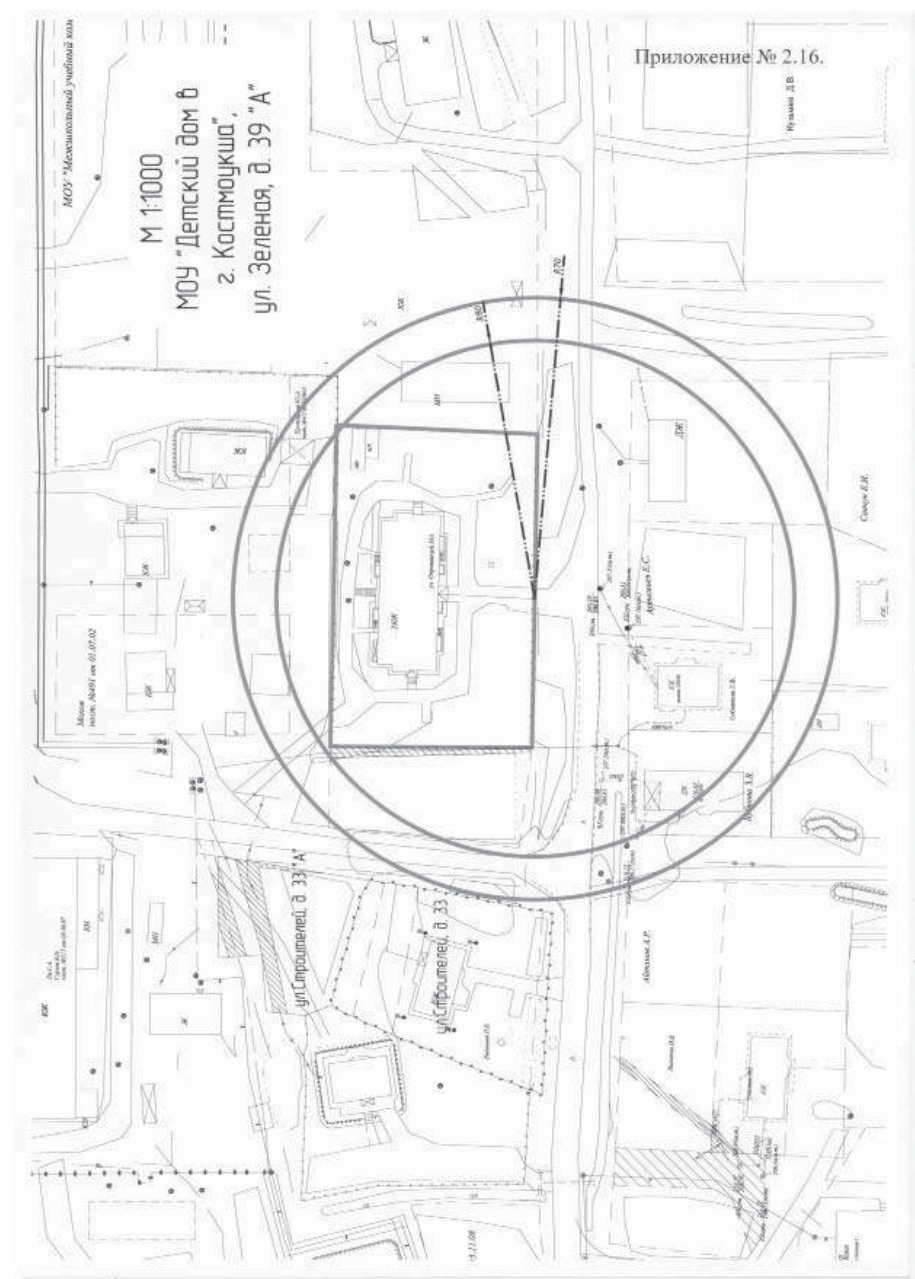

М 1:1000
Лыжная база,
ул. Советская, д. 26

Приложение № 2.17.

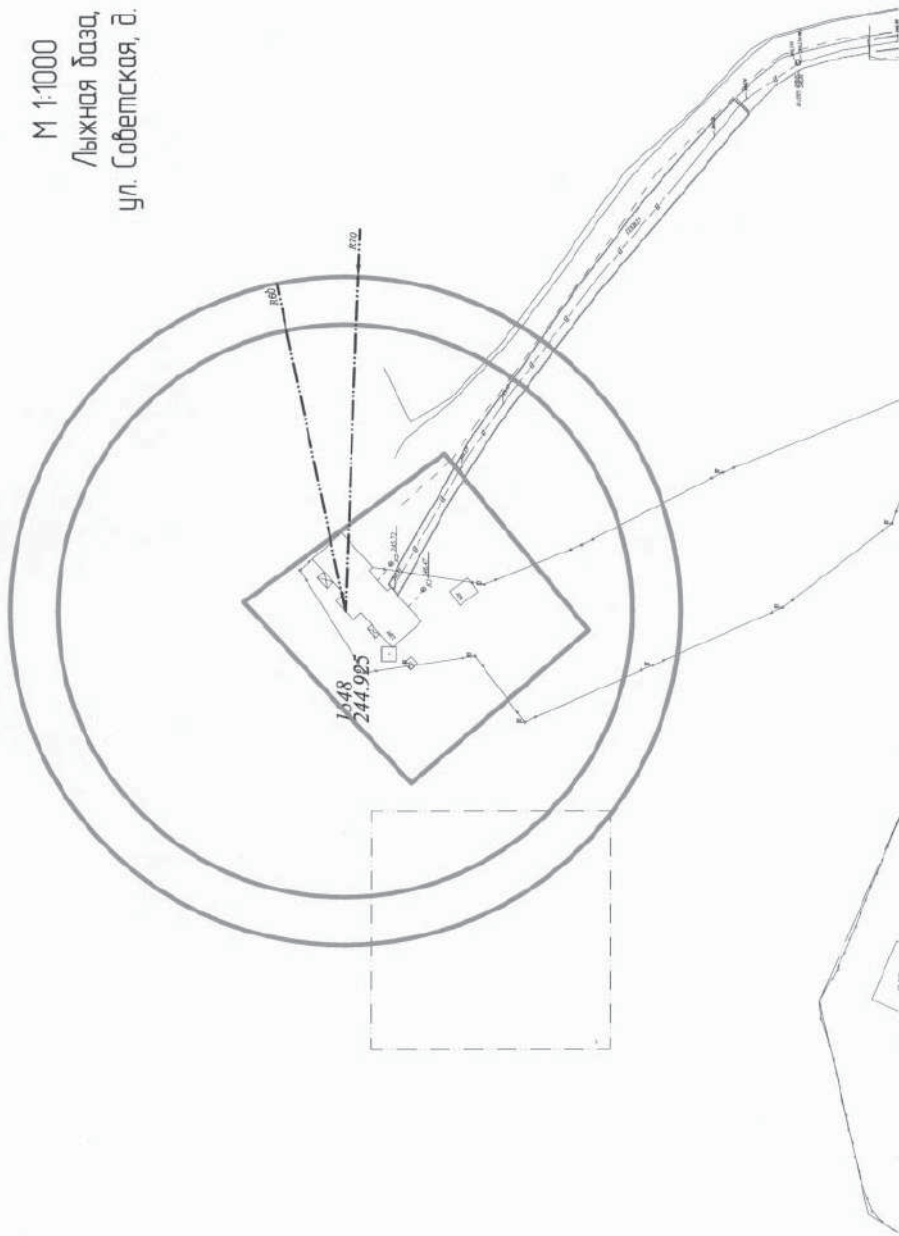

РЕСПУБЛИКА КАРЕЛИЯ
Администрация Костомукшского городского округа
ПО С Т А Н О В Л Е Н И Е
от 27 февраля 2015 г. № 204 г. Костомукша

О внесении изменений в Постановление администрации Костомукшского городского округа от 10.11.2014 г. № 1172 «Об утверждении муниципальной программы «Социальная поддержка граждан муниципального образования «Костомукшский городской округ» до 2020 года муниципального образования «Костомукшский городской округ».

На основании решения Совета Костомукшского городского округа от 26.11.2014 года № 405-СО «О бюджете муниципального образования Костомукшского городского округа на 2015 год и плановый период 2016-2017 гг.», в соответствии с постановлением администрации Костомукшского городского округа от 24.12.2014 года № 1384 «О мерах по реализации решения Совета Костомукшского городского округа «О бюджете муниципального образования «Костомукшский городской округ» на 2015 год и плановый период 2016-2017гг.», администрация Костомукшского городского округа администрация Костомукшского городского округа

П О С Т А Н О В Л Я Е Т:

1. Внести в приложение №1 постановления администрации Костомукшского городского округа от 10.11.2014 г. № 1172 «Об утверждении муниципальной программы «Развитие культуры на территории муниципального образования «Костомукшский городской округ» до 2020 года муниципального образования «Костомукшский городской округ» следующие изменения:

1.1. Раздел «Финансовое обеспечение программы» паспорта муниципальной программы «Социальная поддержка граждан муниципального образования «Костомукшский городской округ» до 2020 года» изложить в новой редакции (Приложение № 1).

1.2. Раздел «Финансовое обеспечение подпрограммы» паспорта муниципальной подпрограммы «Социальная реабилитация детей-инвалидов», «Социальная помощь семье и детям «Планета СЕМЬЯ» и «Социальное обслуживание населения» изложить в новой редакции (Приложение № 2).

1.3. Раздел «Финансовое обеспечение подпрограммы» паспорта муниципальной подпрограммы «Социальная защита населения» изложить в новой редакции (Приложение № 3).

1.4. Раздел «Финансовое обеспечение подпрограммы» паспорта муниципальной подпрограммы «Костомукша – город здоровья» изложить в новой редакции (Приложение № 4).

1.5. Таблицу № 1 «Сведения о показателях (индикаторах) муниципальной программы «Социальная поддержка граждан муниципального образования «Костомукшский городской округ» до 2020 года», подпрограмм муниципальной программы и их значениях» изложить в новой редакции (Приложение № 5).

1.6. Таблицу № 2 «Информация об основных мероприятиях, ведомственных целевых программах, подпрограммах муниципальной программы «Социальная поддержка граждан муниципального образования «Костомукшский городской округ» до 2020 года» изложить в новой редакции (Приложение № 6).

1.7. Таблицу № 3 «Финансовое обеспечение реализации муниципальной программы «Социальная поддержка граждан муниципального образования «Костомукшский городской округ» до 2020 года за счет средств муниципального образования «Костомукшский городской округ» изложить в новой редакции (Приложение № 7).

1.8. Таблицу № 4 «Финансовое обеспечение и прогнозная (справочная) оценка средств на реализацию муниципальной программы «Социальная поддержка граждан муниципального образования «Костомукшский городской округ» до 2020 года» изложить в новой редакции (Приложение № 8).

1.9. Таблицу № 6 «План реализации муниципальной программы «Социальная поддержка граждан муниципального образования «Костомукшский городской округ» до 2020 года» на 2015 год и плановый период 2016-2017» изложить в новой редакции (Приложение № 9).

2. Настоящее постановление подлежит официальному опубликованию.

3. Настоящее постановление вступает в силу с момента опубликования и распространяется на правоотношения, возникшие с 01.01.2015 г.

4. Контроль за исполнением постановления возложить на начальника управления культуры, здравоохранения, спорта, молодежной и социальной политики администрации Костомукшского городского округа Л.А. Шастину.

И.о. Главы администрации
П.Г. Зелинский

	5334,5	5334,5	5334,5	5334,5
	21810,7	21810,7	21810,7	21810,7
	3597,3	3597,3	3597,3	3597,3
	35,00	35,00	35,00	35,00
Соисполнитель 4. МБОУ ДОД «ДХШ им. Л. Ланкинена»				
Соисполнитель 5. МБОУ ДОД «ДМШ им. Г.А. Вавилова»				
Соисполнитель 6. МКУ «ЦРУК»				
Соисполнитель 7. МБОУ ДОД «ЦВР»				

Приложение № 2.19.

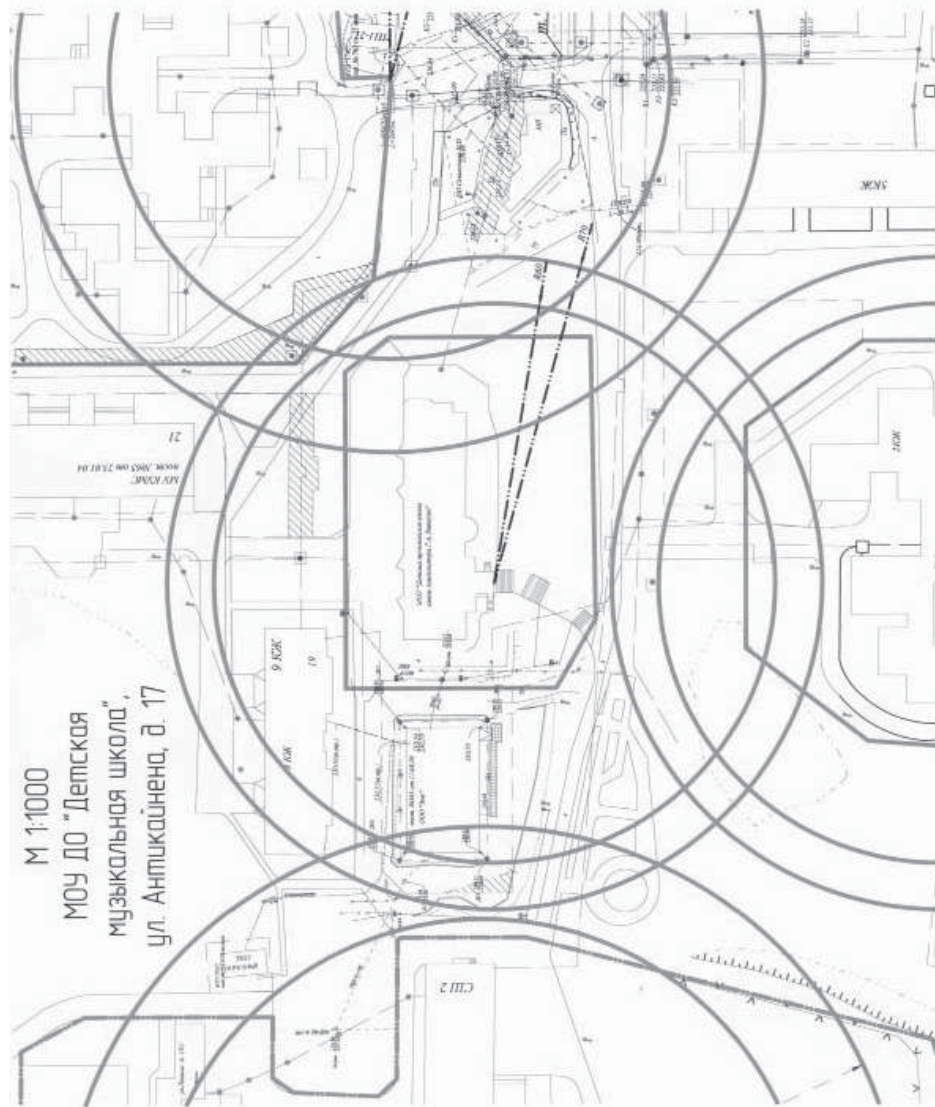

Основное мероприятие 1.3. Создание благоприятных условий для устойчивого развития сферы культуры, укрепление и развитие её муниципального потенциала	МБУ «КМЦ» (туристический отдел)	1190,3	1190,3	1190,3	1190,3
Подпрограмма 2 «Создание условий для развития ин-формационного поля, способствующего повышению качества культурной среды Костюмукского городского округа»					
Основное мероприятие 2.1. Организация библиотечно-го обслуживания населения КГО	МБУ «МА и ЦБ» (отдел библиотечного обслуживания, филиал № 1, № 2)	10256,2	10256,2	10256,2	10256,2
Основное мероприятие 2.2. Организация архивного дела на территории КГО	МБУ «МА и ЦБ» (отдел муниципального архива)	1165,1	1165,1	1165,1	1165,1
Основное мероприятие 2.3 Информирование населения о деятельности органов местного самоуправления КГО с учетом обеспечения прав граждан на свободный доступ к информации		4316,8	4316,8	4316,8	4316,8
Подпрограмма 3 «Организация массового досуга и обеспечение жителей городского округа концертными и досуговыми мероприятиями и «Бинопоказ»					
Основное мероприятие 3.1. Работа по подготовке и созданию концертных программ и фестивалей, создание условий для поддержки и развития молодежных инициатив, личностного само-определения и самореализации, развитие молодежного добровольчества	МБУ «ДМик»	850,2	850,2	850,2	850,2
Основное мероприятие 3.2. Организация и проведение фестиваля «Норд Сэйшин»	МБУ «ДМик»	300,00			
Основное мероприятие 3.3. Работа по обеспечению услугой «Кинопоказ»	МБУ «ДМик»	6638,7	6638,7	6638,7	6638,7
Подпрограмма 4 «Качественное совершенствование дополнительного образования в МБОУ ДОД «ДХШ им Л. Ланкинена и МБОУ ДОД «ДМШ им. Г.А. Вавилова»					
Основное мероприятие 4.1. Организация предоставления дополнительного образования в области культуры и искусства	МБОУ ДОД «ДХШ им. Л. Ланкинена»	5334,5	5334,5	5334,5	5334,5
Основное мероприятие 4.2. Организация предоставления дополнительного образования в области музыкального и хореографическо-го искусства	МБОУ ДОД «ДМШ им. Г.А. Вавилова»	21810,7	21810,7	21810,7	21810,7

Утверждено
 Ответственный исполнитель муниципальной программы «
 (подпись)» _____ 20 ____ г.

ПЛАН РЕАЛИЗАЦИИ МУНИЦИПАЛЬНОЙ ПРОГРАММЫ «Развитие культуры на территории муниципального образования «Костомукшский городской округ» до 2020 года» НА 2015 ГОД И ПЛАНОВЫЙ ПЕРИОД 2016-2017 гг.

1	2	3	4	5	6	7	8	9	10	11	12	13	14	Расходы (тыс. руб.)		
														Первый год планового периода	Очередной финансовый год	Второй год планового периода
Наименование подпрограммы муниципальной программы, ведомственной целевой программы, региональной программы, основного мероприятия, мероприятия, долгосрочной целевой программы	Наименование и значение показателя не-жесткой классификации	Срок	начала реализации	окончания реализации	наименование	Единица измерения	год, предшествующий очередному финансовому году	Значение			вид расходов	Код бюджетной классификации				
								Очередной финансовый год	Первый год планового периода	Второй год планового периода						
1	2	3	4	5	6	7	8	9	10	11	12	13	14	15	16	
Подпрограмма 1 «Довлечение и формирование культурных потребностей населения КГО. Формирование привлекательного туристического кластера. Этнокультурное развитие»	Основное мероприятие 1.1. Сохранение культурного наследия и расширение доступа граждан к культурным ценностям и информации															
Основное мероприятие 1.2. Поддержка и развитие художественно-творческой деятельности, искусства и реализация творческого потенциала жителей КГО	МБУ «КМЦ» (музейный отдел)													5893,7	5893,7	5893,7
	МБУ «КМЦ» (культурно-досуговый и молодежный отдел)													7428,3	7428,3	7428,3

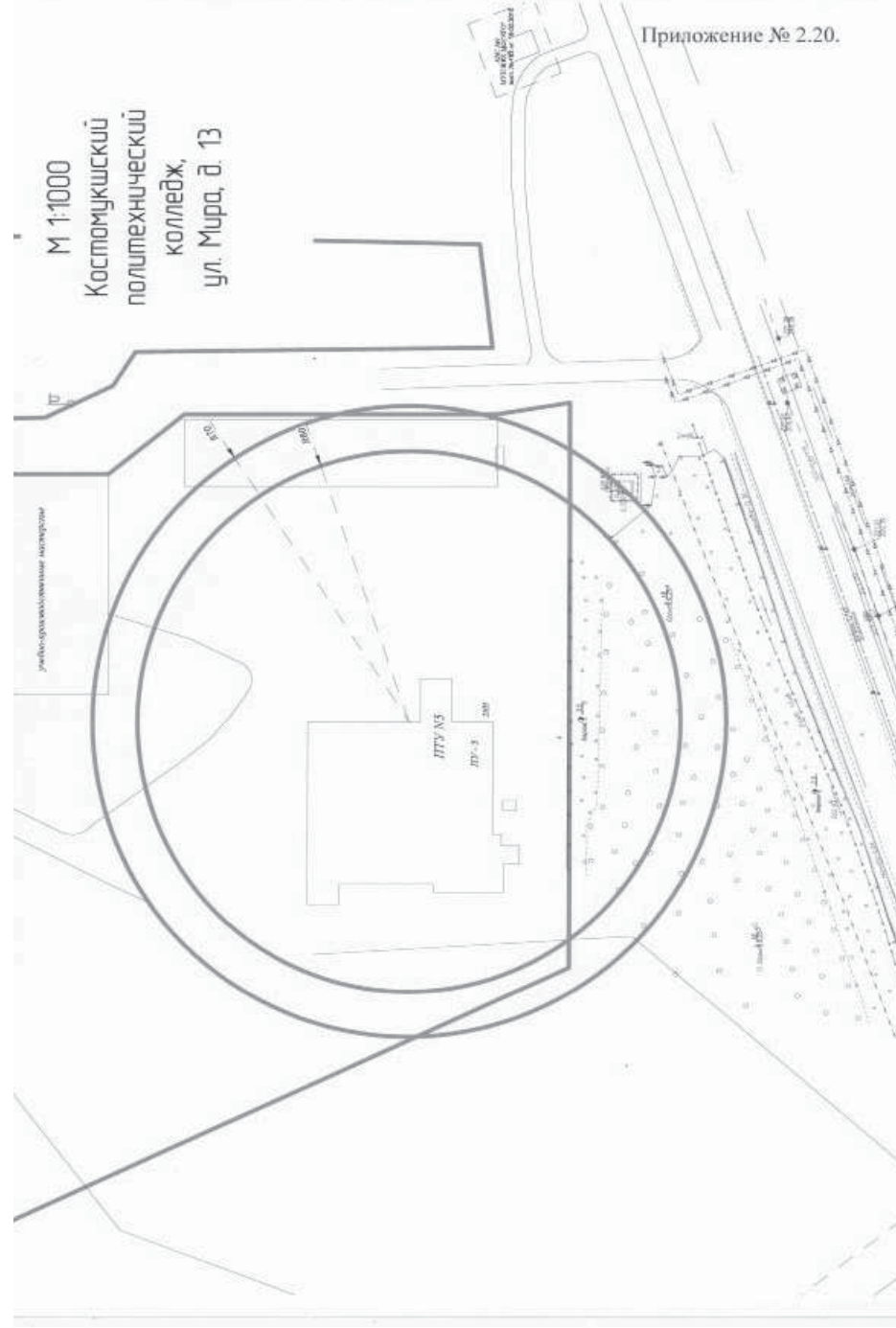

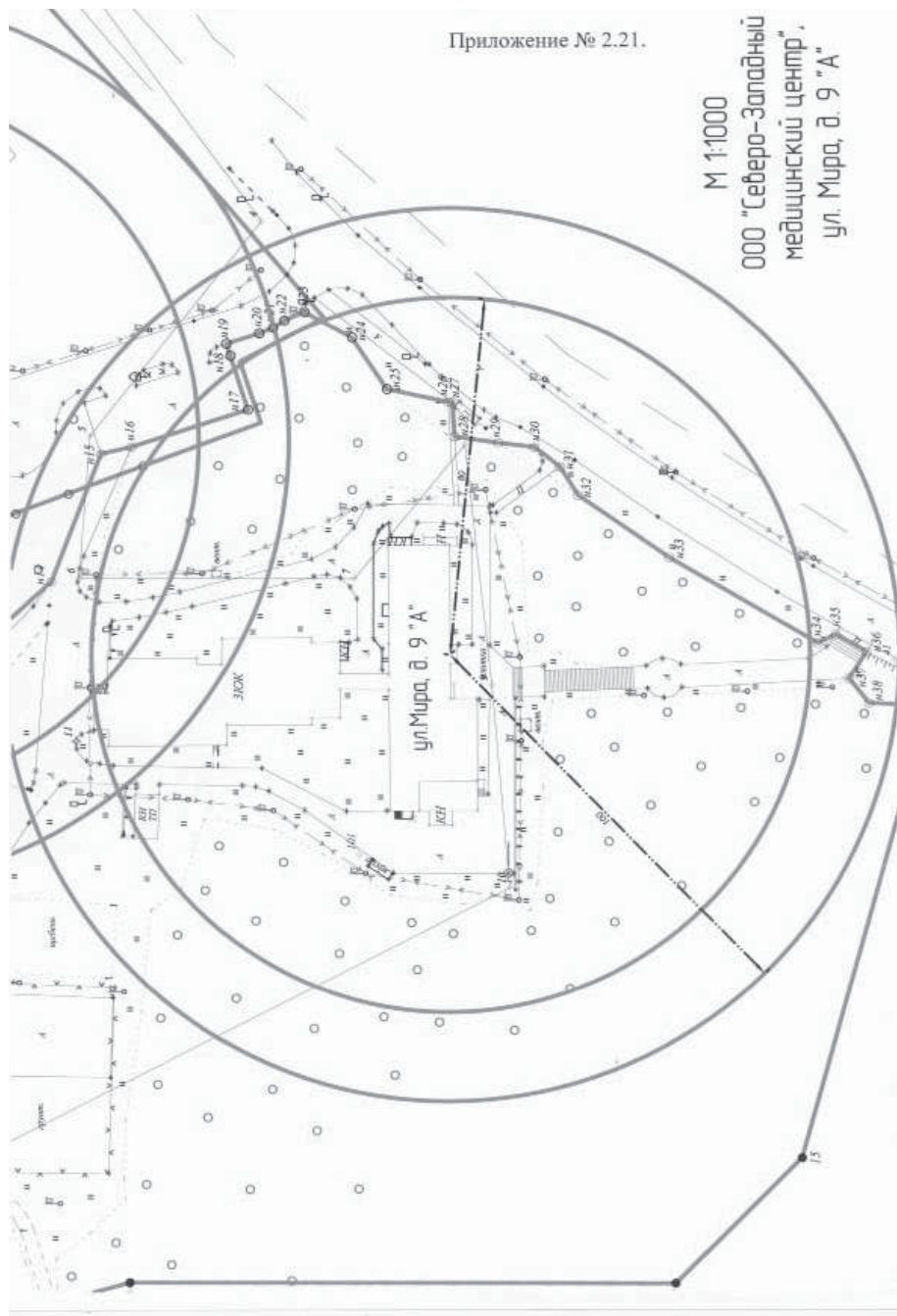

Приложение № 2.21.

М 1:1000
000 "Северо-Западный
медицинский центр",
ул. Мира, д. 9 "А"

Подпрограмма 3 Организация массового досуга и обеспечение жителей городского округа концертными и досуговыми мероприятиями и «Кинопоказ»	Всего	12733,9	12433,9	12433,9	13842,32	14270,90	14720,90
	бюджет муниципального образования	7788,9	7488,9	7488,9	8871,42	9300,00	9750,00
	другие источники (юридические лица и др.)	4945,0	4945,0	4945,0	4970,90	4970,90	4970,90
Подпрограмма 4 Качественное совершенствование дополнительного образования МБОУ ДОД «ДХШ им Л. Ланкина» и МБОУ ДОД «ДМШ им. Г.А. Вавилова»	Всего	30456,8	30456,8	30456,8	34196,54	35760,51	37402,68
	бюджет муниципального образования	27145,2	27145,2	27145,2	31279,33	32843,30	34485,47
	другие источники (юридические лица и др.)	3311,6	3311,6	3311,6	2917,21	2917,21	2917,21
Подпрограмма 5. «Профилактика правонарушений и преступлений, профилактика экстремизма на территории Костюмукского городского округа»	Всего	100,00	100,00	100,00	100,00	100,00	100,00
	бюджет муниципального образования	100,00	100,00	100,00	100,00	100,00	100,00
	другие источники (юридические лица и др.)						
Подпрограмма 6 «Бухгалтерский учет и анализ операций, связанных с финансово-хозяйственной деятельностью обслуживаемых учреждений культуры муниципального образования «Костюмукский городской округ»»	Всего	3597,30	3597,3	3597,3	4224,00	4435,20	4656,96
	бюджет муниципального образования	3597,30	3597,3	3597,3	4224,00	4435,20	4656,96
	другие источники (юридические лица и др.)						

Приложение № 8 к постановлению администрации Костюмукшского городского округа от 27 февраля 2015 г. № 203
Таблица 4. Финансовое обеспечение и прогнозная (справочная) оценка средств на реализацию муниципальной программы «Развитие культуры на территории муниципального образования «Костюмукшский городской округ» до 2020 года» (тыс. руб.)

Статус	Наименование муниципальной программы, подпрограммы муниципальной программы, ведомственной целевой программы, основного мероприятия	Источники финансирования	Оценка расходов (тыс. руб.), годы					пятый год планового периода
			очередной год	первый год планового периода	второй год планового периода	третий год планового периода	четвертый год планового периода	
1	2	3	4	5	6	7	8	9
Муниципальная программа	«Развитие культуры на территории муниципального образования «Костюмукшский городской округ» до 2020 года»	Всего	81100,4	80800,4	80800,4	92041,05	96017,89	100193,56
		бюджет муниципального образования	68881,9	68581,9	68581,9	79936,50	83913,34	88089,01
Подпрограмма 1	«Удовлетворение и формирование культурных потребностей населения КГО. Формирование привлекательного туристического кластера. Этнокультурное развитие»	Всего	15557,4	15557,4	15557,4	18321,97	19171,07	20062,62
		бюджет муниципального образования	14512,4	14512,4	14512,4	16981,97	17831,07	18722,62
Подпрограмма 2	«Создание условий для развития информационного поля, способствующего повышению качества культурной среды Костюмукшского городского округа»	Всего	18655,0	18655,0	18655,0	21356,22	22280,21	23250,40
		бюджет муниципального образования	15738,1	15738,1	15738,1	18479,78	19403,77	20373,96
		Другие источники (юридические лица и др.)	1045,0	1045,0	1045,0	1340,00	1340,00	1340,00
		Другие источники (юридические лица и др.)	2916,9	2916,9	2916,9	2876,44	2876,44	2876,44

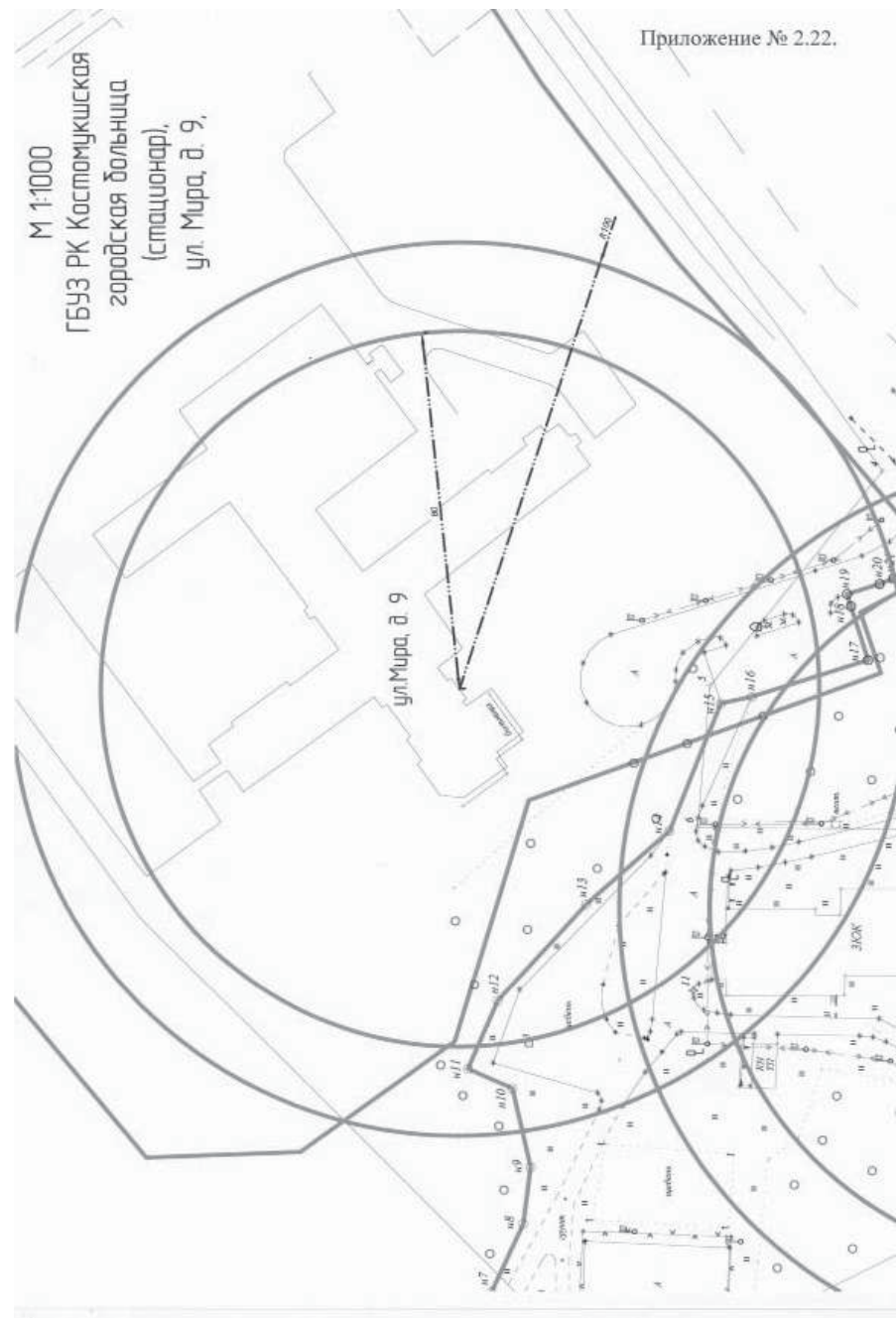

Основное мероприятие 3.1	Работа по подготовке и созданию концертных программ и фестивалей, создание условий для поддержки и развития молодежных инициатив, личного самосовершенствования и самореализации, развитие молодежного добровольчества.	ответственный исполнитель мероприятия МБУ «ДММК»	850,2	850,2	850,2	998,32	1048,24	1100,65	
Основное мероприятие 3.2	Организация и проведение фестиваля Норд Сейшн	ответственный исполнитель мероприятия МБУ «ДММК»	300,0			300,00	300,00	300,00	
Основное мероприятие 3.3	Работа по обеспечению услуги «Кинопоказ»	ответственный исполнитель мероприятия МБУ «ДММК»	6638,7	6638,7	6638,7	7573,1	7951,76	8349,35	
		всего	27145,2	27145,2	27145,2	31279,33	32843,30	34485,47	
Подпрограмма 4	Качественное совершенствование дополнительного образования МБОУ ДОД «ДХШ им Л. Ланкинена» и МБОУ ДОД «ДМШ им. Г.А. Вавилова»	ответственный исполнитель подпрограммы МБОУ ДОД «ДХШ им. Л. Ланкинена», МБОУ ДОД «ДМШ им. Г.А. Вавилова»							
Основное мероприятие 4.1	Организация предоставления дополнительного образования в области культуры и искусства.	ответственный исполнитель мероприятия МБОУ ДОД «ДХШ им. Л. Ланкинена»	5334,5	5334,5	5334,5	6223,93	6535,13	6861,89	
Основное мероприятие 4.2	Организация предоставления дополнительного образования в области музыкального и хореографического искусства	ответственный исполнитель мероприятия МБОУ ДОД «ДМШ им. Г.А. Вавилова»	21810,7	21810,7	21810,7	25055,40	26308,17	27623,58	

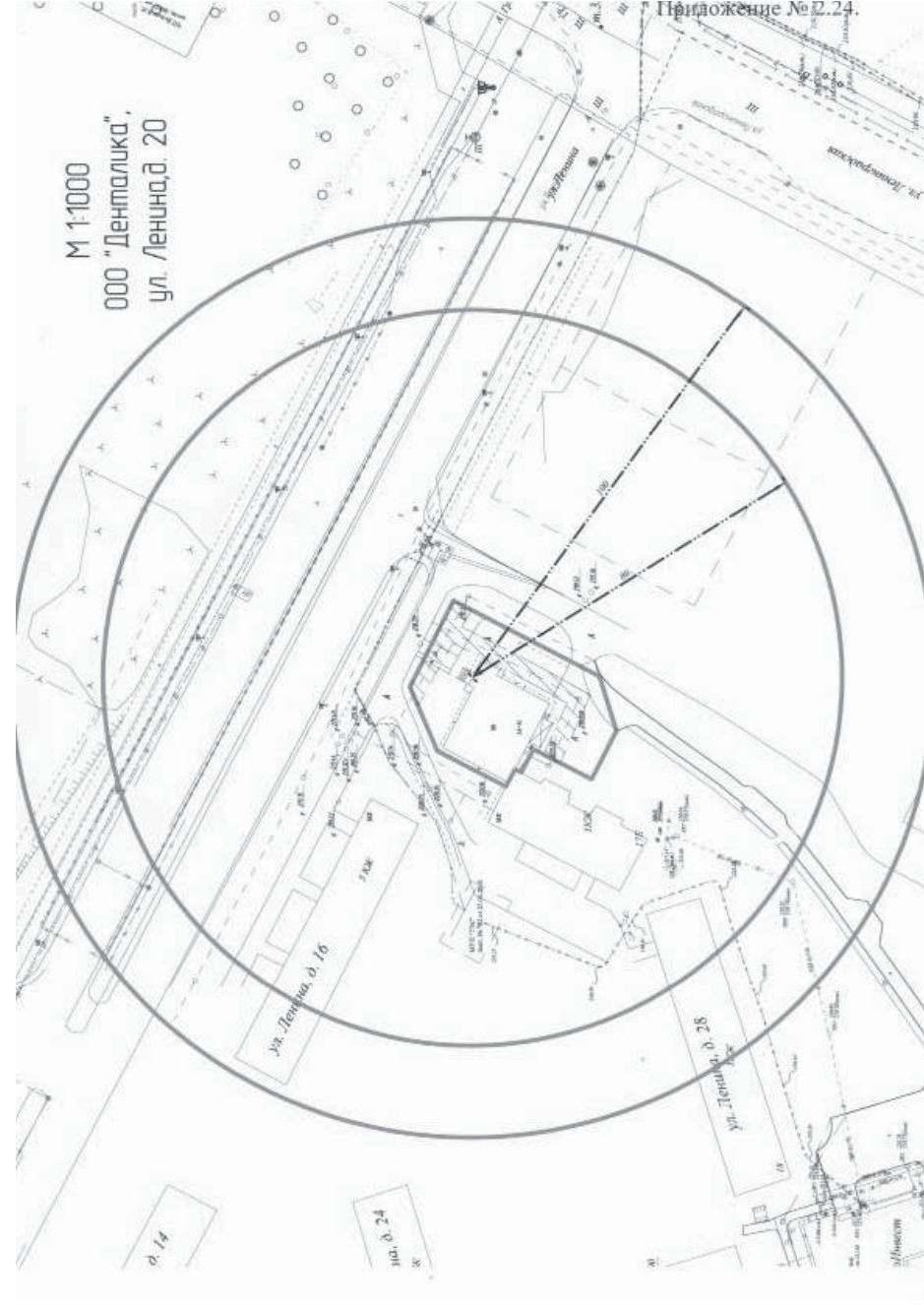

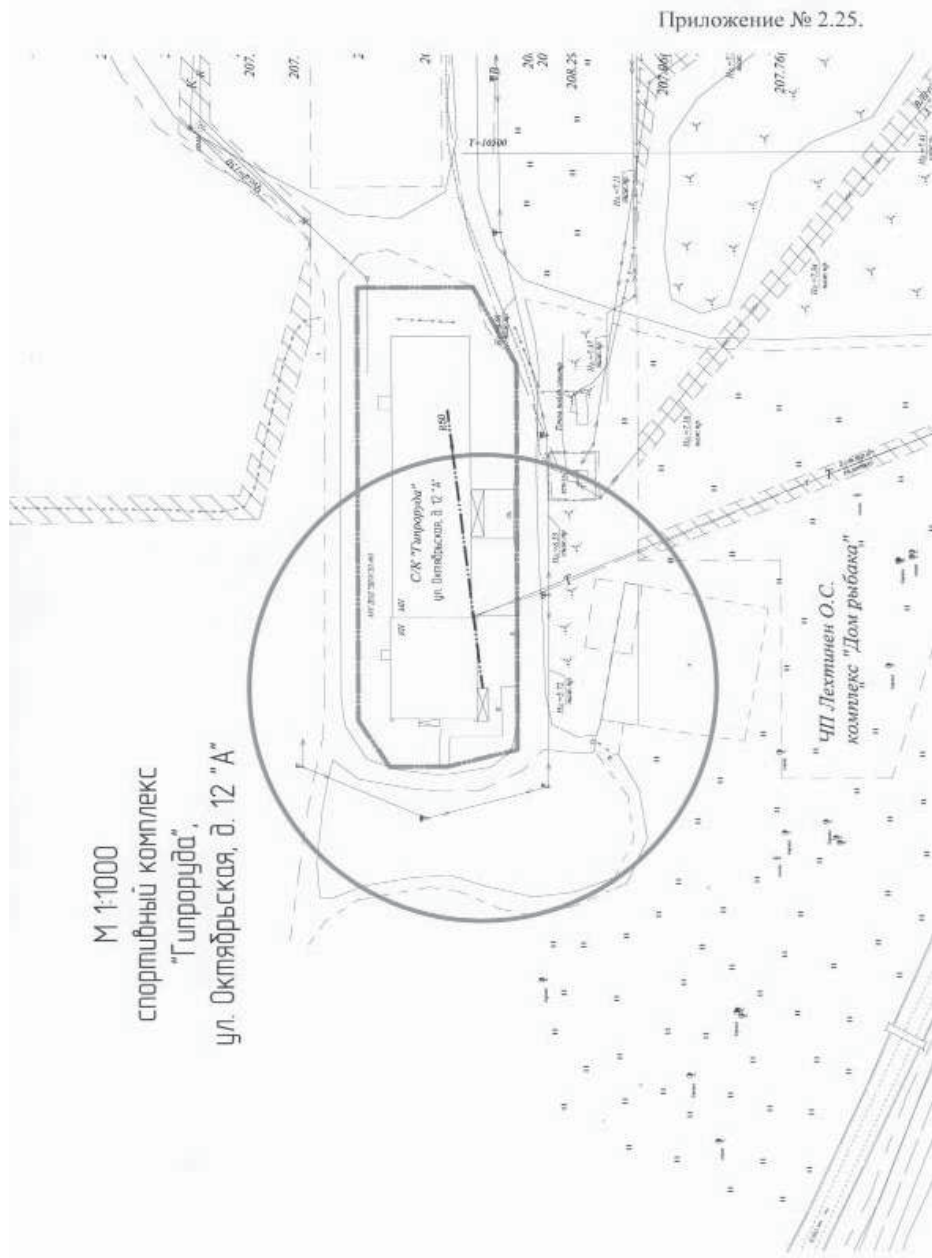

Основное мероприятие 1.3	Создание благоприятных условий для устойчивого развития сферы культуры, укрепление и развитие ее муниципального потенциала	ответственный исполнитель мероприятия МБУ «КМЦ» (туристический отдел)	1190,3	1190,3	1190,3	1753,99	1841,69	1933,77
Подпрограмма 2	«Создание условий для развития информационного поля, способствующего повышению качества культурной среды Костюмковского городского округа»	всего ответственный исполнитель программы МБУ «МА и ЦБ»	15738,1	15738,1	15738,1	18479,78	19403,77	20373,96
Основное мероприятие 2.1	Организация библиотечного обслуживания населения КГО	ответственный исполнитель мероприятия: МБУ «МА и ЦБ» (отдел библиотечного обслуживания, филиал № 1, филиал № 2)	10256,2	10256,2	10256,2	12158,85	12766,79	13405,13
Основное мероприятие 2.2	Организация архивного дела на территории КГО	ответственный исполнитель мероприятия: МБУ «МА и ЦБ» (отдел муниципального архива)	1165,1	1165,1	1165,1	1362,13	1430,24	1501,75
Основное мероприятие 2.3	Информирование населения о деятельности органов местного самоуправления КГО с учетом обеспечения прав граждан на свободный доступ к информации.	ответственный исполнитель мероприятия: МБУ «МА и ЦБ» (отдел информационного обеспечения)	4316,8	4316,8	4316,8	4958,80	5206,74	5467,08
Подпрограмма 3	Организация массового досуга и обеспечение жителей городского округа концертными и досуговыми мероприятиями и «Кинопоказ»	всего ответственный исполнитель программы МБУ «ДМик»	7788,9	7488,9	7488,9	8871,42	9300,00	9750,00

			X	X	X	68881,9	68581,9	68581,9	79936,50	83913,34	88089,01
	ответственный исполнитель муниципальной программы УКСМиСП		X	X	X						
	соисполнитель 1 МБУ «КМЦ»		X	X	14512,4	14512,4	14512,4	16981,97	17831,07	18722,62	
	соисполнитель 2 МБУ «МА и ЦБ»		X	X	15803,1	15803,1	15803,1	18544,78	19468,77	20438,96	
	соисполнитель 3 МБУ «ДМЦК»		X	X	7788,9	7488,9	7488,9	8871,42	9300,00	9750,00	
	соисполнитель 4 МБОУ ДОД «ДХШ им. Л. Ланкинена»				5334,5	5334,5	5334,5	6223,93	6535,13	6861,89	
	соисполнитель 5 МБОУ ДОД «ДМШ им. Г. А. Вавилова»				21810,7	21810,7	21810,7	25055,40	26308,17	27623,58	
	соисполнитель 6 МКУ «ЦБУК»				3597,30	3597,3	3597,3	4224,00	4435,20	4656,96	
	соисполнитель 7 МБОУ ДОД «ЦВР»				35,00	35,00	35,00	35,00	35,00	35,00	
	всего				14512,4	14512,4	14512,4	16981,97	17831,07	18722,62	
Подпрограмма 1	«Удовлетворение и формирование культурных потребностей населения КГО. Формирование привлекательного туристического кластера. Этнокультурное развитие»										
	ответственный исполнитель подпрограммы МБУ «КМЦ»										
	ответственный исполнитель мероприятия МБУ «КМЦ» (музейный отдел)				5893,7	5893,7	5893,7	6962,12	7310,23	7675,74	
Основное мероприятие 1.1	Сохранение культурного наследия и расширение доступа граждан к культурным ценностям и информации										
	ответственный исполнитель мероприятия										
Основное мероприятие 1.2	Поддержка и развитие художественно-творческой деятельности, искусств и реализация творческого потенциала жителей КГО										
	ответственный исполнитель мероприятия				7428,3	7428,3	7428,3	8265,86	8679,15	9113,11	

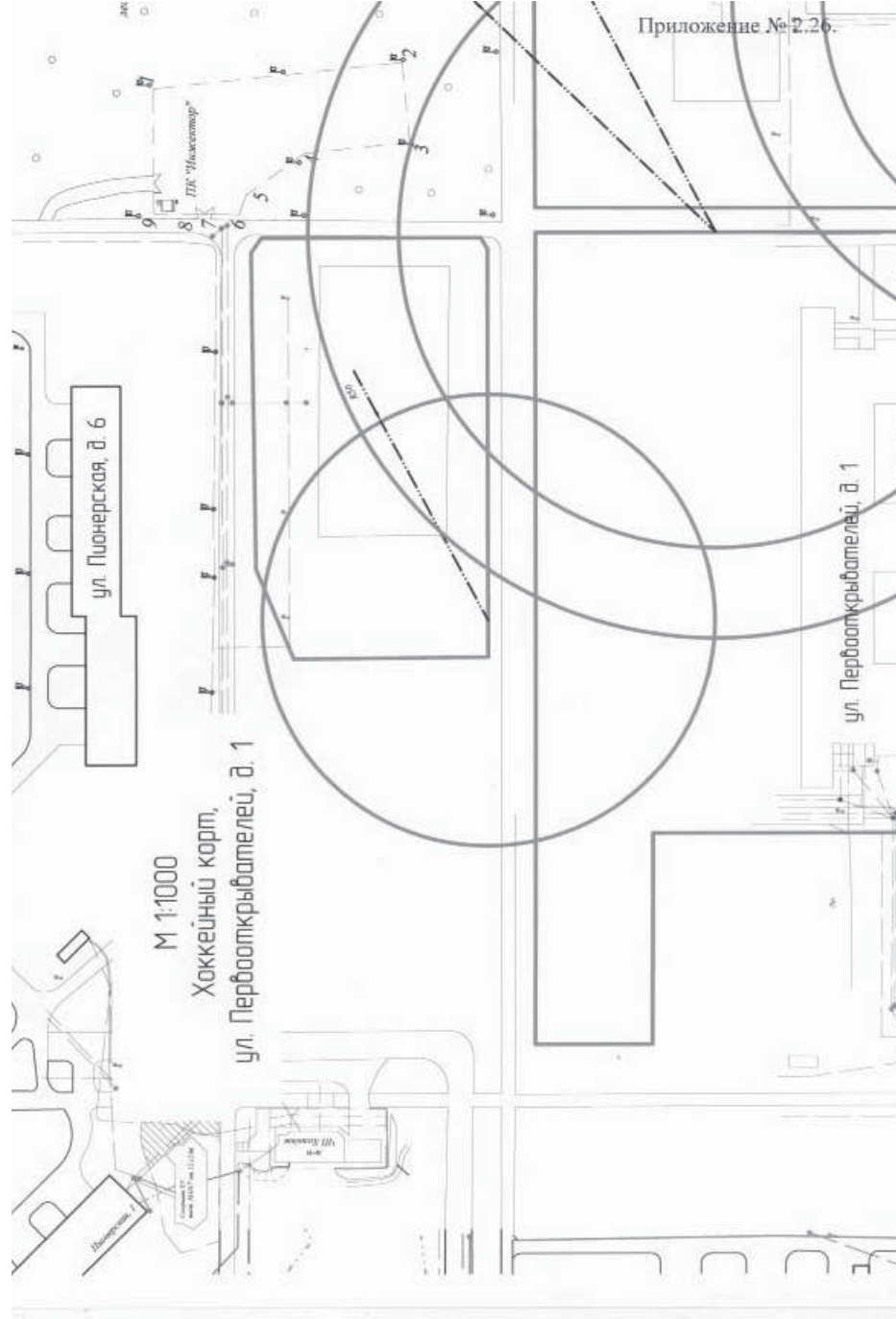

Приложение № 2.27.

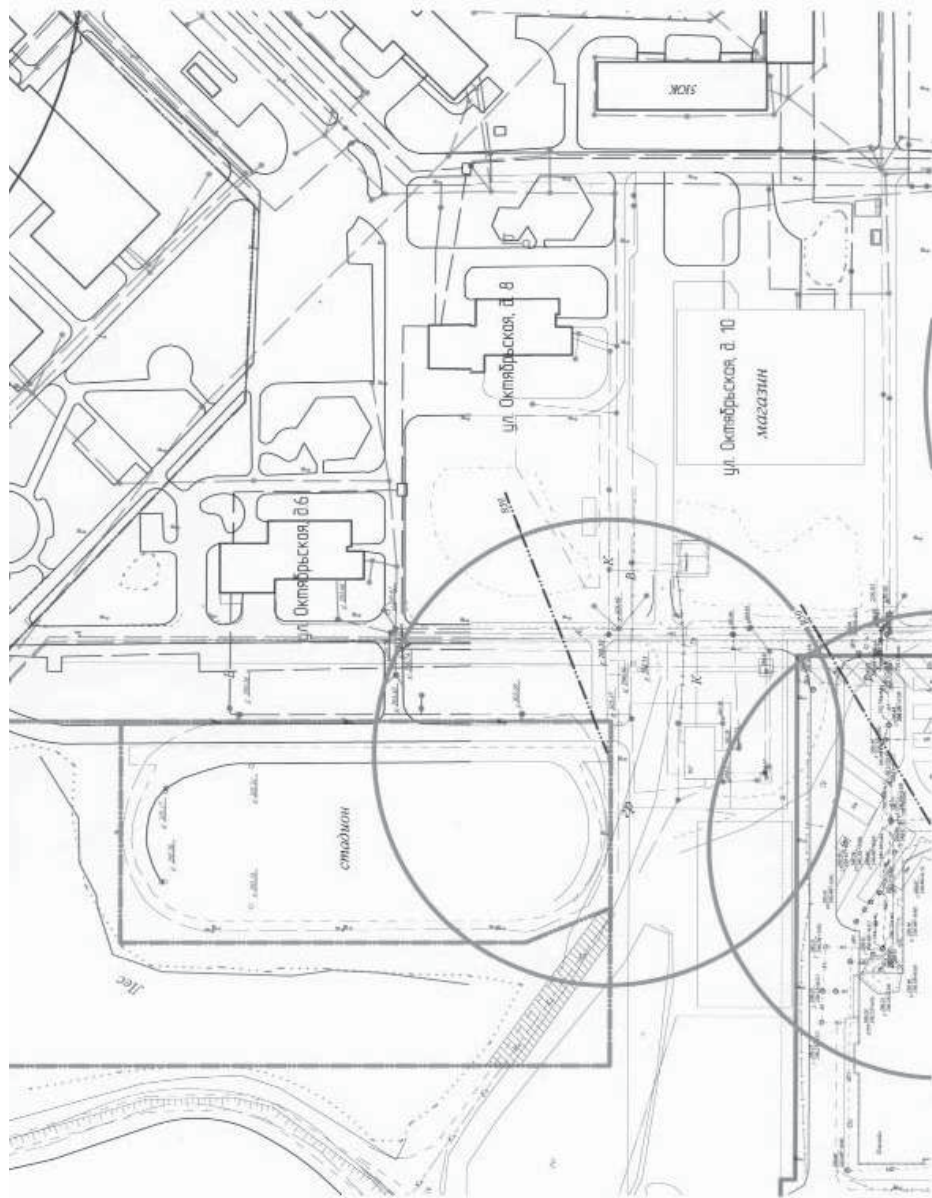

Год	Всего	средства бюджета муниципального образования	другие источники (юридические лица и др.)
2015	30 456,8	27 145,2	3 311,6
2016	30 456,8	27 145,2	3 311,6
2017	30 456,8	27 145,2	3 311,6
2018	34 196,54	31 279,33	2 917,21
2019	35 760,51	32 843,3	2 917,21
2020	37 402,68	34 485,47	2 917,21

Приложение № 6 к постановлению администрации Костомукшского городского округа от 27 февраля 2015 г. № 203
Финансовое обеспечение подпрограммы «Бухгалтерский учет и анализ операций, связанных с финансово-хозяйственной деятельностью обслуживаемых учреждений культуры муниципального образования «Костомукшский городской округ»

Общий объем средств на реализацию подпрограммы составляет 24 108,06 тысяч рублей, в том числе по годам:

Год	Всего	средства бюджета муниципального образования	другие источники (юридические лица и др.)
2015	3 597,3	3 597,3	
2016	3 597,3	3 597,3	
2017	3 597,3	3 597,3	
2018	4 224,0	4 224,0	
2019	4 435,2	4 435,2	
2020	4 656,96	4 656,96	

Приложение № 7 к постановлению администрации Костомукшского городского округа от 27 февраля 2015 г. № 203
Финансовое обеспечение реализации муниципальной программы «Развитие культуры на территории муниципального образования «Костомукшский городской округ» до 2020 года муниципального образования «Костомукшский городской округ» за счет средств бюджета муниципального образования «Костомукшский городской округ» (тыс. руб.)

Статус	Наименование муниципальной программы, подпрограммы муниципальной программы, ведомственной целевой программы, основных мероприятий и мероприятий	Ответственный исполнитель, соисполнители	Код бюджетной классификации						Расходы (тыс. руб.), годы			
			ГРБС	Рз ПР	ЦСР	ВР	очередной год	первый год планового периода		второй год планового периода	третий год планового периода	четвертый год планового периода
1	2	3	4	5	6	7	8	9	10	11	12	13

городской округ» до 2020 года» на 2015 год и плановый период 2016-2017 гг. (Приложение № 9).

3. Настоящее постановление подлежит официальному опубликованию.

4. Настоящее постановление вступает в силу с момента опубликования и распространяется на правоотношения, возникшие с 01.01.2015 г.

5. Контроль за исполнением постановления возложить на начальника управления культуры, здравоохранения, спорта, молодежной и социальной политики администрации Костомукшского городского округа Л.А. Шастину.

И.о. Главы администрации П.Г. Зелинский

Приложение № 1 к постановлению администрации Костомукшского городского округа от 27 февраля 2015 г. № 203

Финансовое обеспечение Программы «Развитие культуры на территории муниципального образования «Костомукшский городской округ» до 2020 года

Общий объем средств на реализацию муниципальной программы составляет 530 953,7 тысяч рублей, в том числе по годам:

Год	Всего	средства бюджета муниципального образования	другие источники (юридические лица и др.)
2015	81 100,4	68 881,9	12 218,5
2016	80 800,4	68 581,9	12 218,5
2017	80 800,4	68 581,9	12 218,5
2018	92 041,05	79 936,5	12 104,55
2019	96 017,89	83 913,34	12 104,55
2020	100 193,56	88 089,01	12 104,55

Приложение № 2 постановлению администрации Костомукшского городского округа от 27 февраля 2015 г. № 203

Финансовое обеспечение подпрограммы «Удовлетворение и формирование культурных потребностей населения КГО. Формирование привлекательного туристического кластера. Этнокультурное развитие»

Общий объем средств на реализацию подпрограммы составляет 104 227,86 тысяч рублей, в том числе по годам:

Год	Всего	средства бюджета муниципального образования	другие источники (юридические лица и др.)
2015	15 557,4	14 512,4	1 045,0
2016	15 557,4	14 512,4	1 045,0
2017	15 557,4	14 512,4	1 045,0
2018	18 321,97	16 981,97	1 340,0
2019	19 171,07	17 831,07	1 340,0
2020	20 062,62	18 722,62	1 340,0

Приложение № 3 к постановлению администрации Костомукшского городского округа от 27 февраля 2015 г. № 203

Финансовое обеспечение подпрограммы «Создание условий для развития информационного поля, способствующего повышению качества культурной среды Костомукшского городского округа»

Общий объем средств на реализацию подпрограммы составляет 122 851,83 тысяч рублей, в том числе по годам:

Год	Всего	средства бюджета муниципального образования	другие источники (юридические лица и др.)
2015	18 655,0	15 738,1	2 916,9
2016	18 655,0	15 738,1	2 916,9
2017	18 655,0	15 738,1	2 916,9
2018	21 356,22	18 479,78	2 876,44
2019	22 280,21	19 403,77	2 876,44
2020	23 250,4	20 373,96	2 876,44

Приложение № 4 к постановлению администрации Костомукшского городского округа от 27 февраля 2015 г. № 203

Финансовое обеспечение подпрограммы «Организация массового досуга и обеспечение жителей городского округа концертными и досуговыми мероприятиями и «Кинопоказ»

Общий объем средств на реализацию подпрограммы составляет 80 435,82 тысяч рублей, в том числе по годам:

Год	Всего	средства бюджета муниципального образования	другие источники (юридические лица и др.)
2015	12 733,9	7 788,9	4 945,0
2016	12 433,9	7 488,9	4 945,0
2017	12 433,9	7 488,9	4 945,0
2018	13 842,32	8 871,42	4 970,9
2019	14 270,9	9 300,0	4 970,9
2020	14 720,9	9 750,0	4 970,9

Приложение № 5 к постановлению администрации Костомукшского городского округа от 27 февраля 2015 г. № 203

Финансовое обеспечение подпрограммы «Качественное совершенствование дополнительного образования в МБОУ ДОД «ДХШ им Л. Ланкинена и МБОУ ДОД «ДМШ им. Г.А. Вавилова»

Общий объем средств на реализацию подпрограммы составляет 198 730,13 тысяч рублей, в том числе по годам:

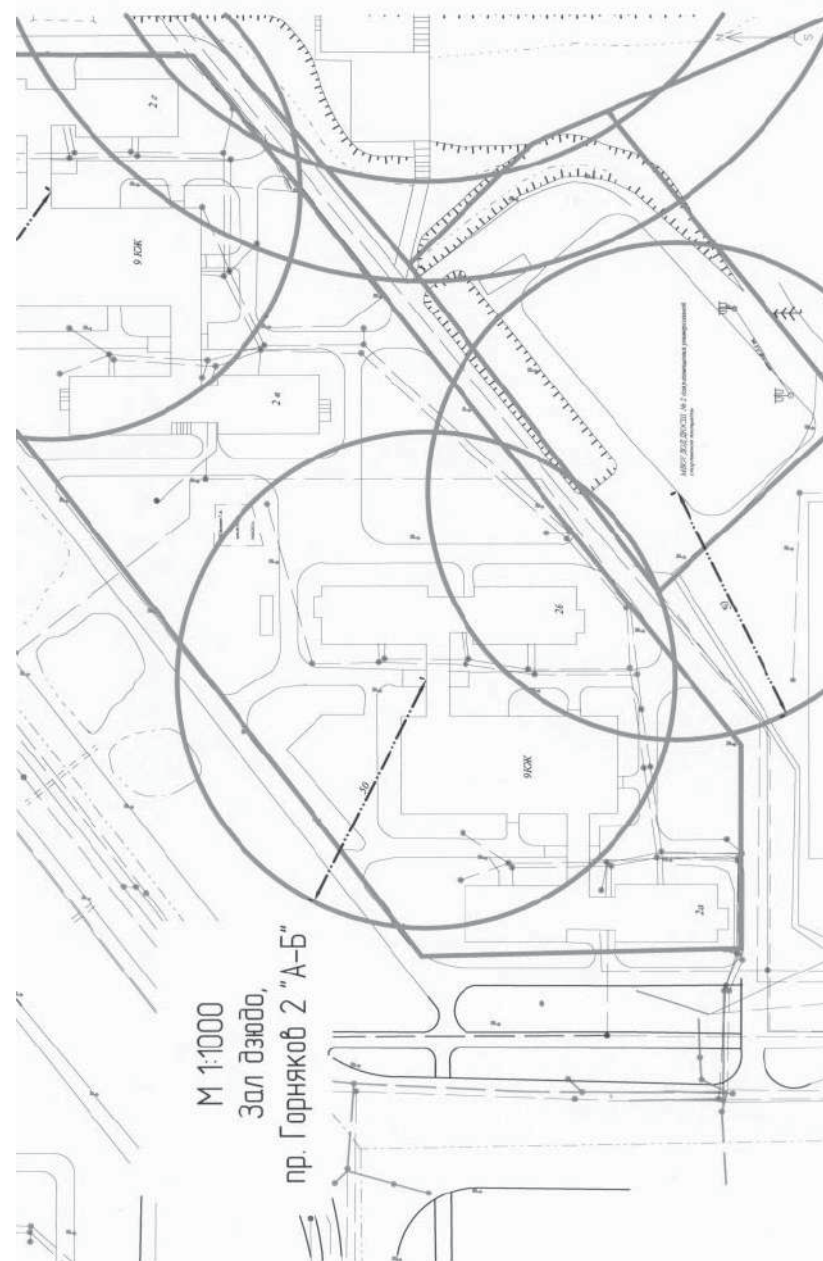

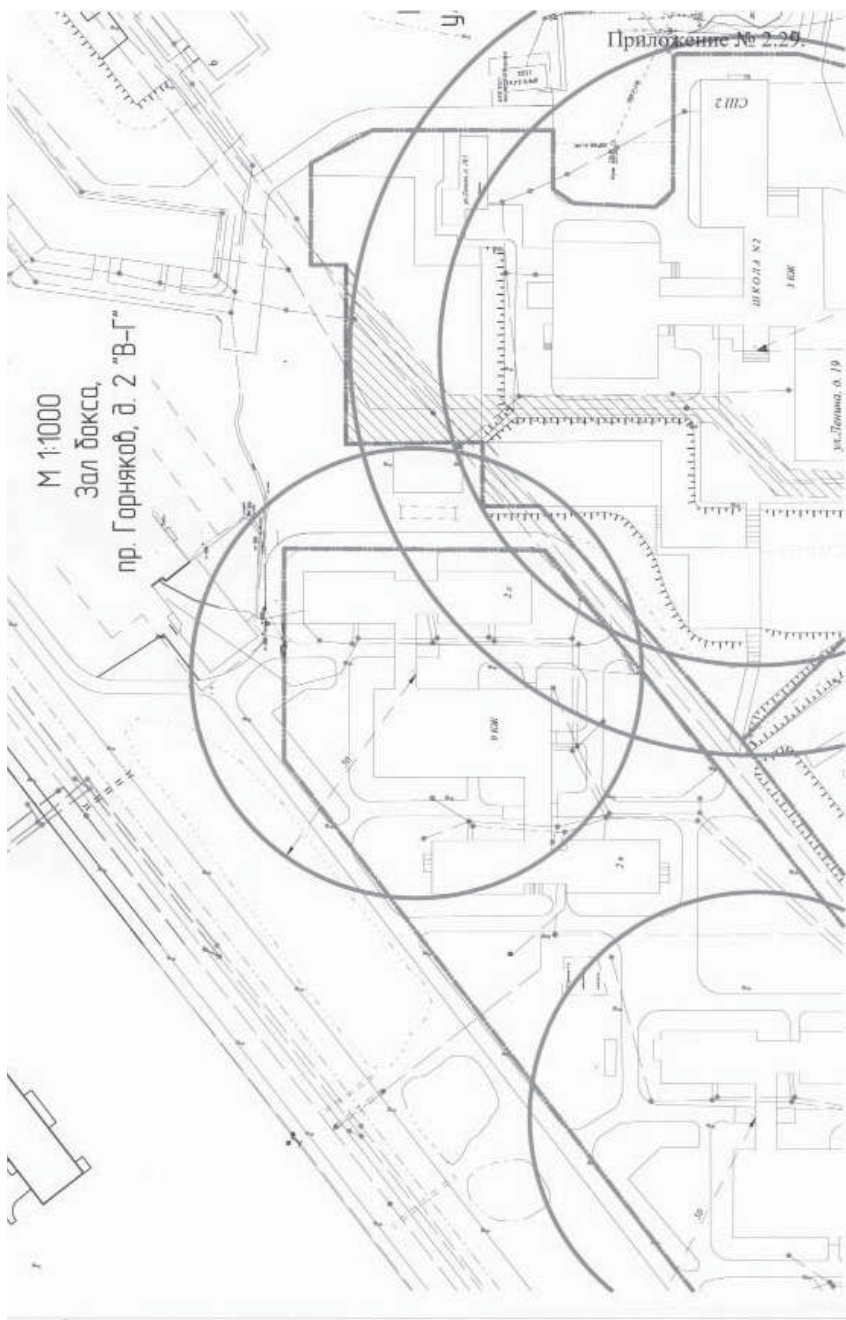

РЕСПУБЛИКА КАРЕЛИЯ
Администрация Костомукшского
городского округа
ПОСТАНОВЛЕНИЕ
от 27 февраля 2015 г. № 203
г. Костомукша

О внесении изменений в Постановление администрации Костомукшского городского округа от 10.11.2014 г. № 1173 «Об утверждении муниципальной программы «Развитие культуры на территории муниципального образования «Костомукшский городской округ» до 2020 года муниципальной программы «Костомукшский городской округ».

На основании решения Совета Костомукшского городского округа от 26.11.2014 года № 405-СО «О бюджете муниципального образования Костомукшского городского округа от 24.12.2014 года № 1384 «О мерах по реализации решения Совета Костомукшского городского округа «О бюджете муниципального образования «Костомукшский городской округ» на 2015 год и плановый период 2016-2017 гг.», администрация Костомукшского городского округа ПОСТАНОВЛЯЕТ:

1. Внести в Приложение № 1 Постановление администрации Костомукшского городского округа от 10.11.2014 г. № 1173 «Об утверждении муниципальной программы «Развитие культуры на территории муниципального образования «Костомукшский городской округ» до 2020 года муниципальной программы «Костомукшский городской округ» следующие изменения:

1.1. Раздел «Финансовое обеспечение программы» паспорта муниципальной программы «Развитие культуры на территории муниципального образования «Костомукшский городской округ» до 2020 года» изложить в новой редакции (Приложение № 1).

1.2. Раздел «Финансовое обеспечение подпрограммы» паспорта муниципальной подпрограммы «Удовлетворение и формирование культурных потребностей населения КГО. Формирование привлекательного

туристического кластера. Этнокультурное развитие» изложить в новой редакции (Приложение № 2).

Раздел «Финансовое обеспечение подпрограммы» паспорта муниципальной подпрограммы «Создание условий для развития информационного поля, способствующего повышению качества культурной среды Костомукшского городского округа» изложить в новой редакции (Приложение № 3).

1.4. Раздел «Финансовое обеспечение подпрограммы» паспорта муниципальной подпрограммы «Организация массового досуга и обеспечение жителей городского округа концертными и досуговыми мероприятиями и «Кинопоказ» изложить в новой редакции (Приложение № 4).

1.5. Раздел «Финансовое обеспечение подпрограммы» паспорта муниципальной подпрограммы «Качественное совершенствование дополнительного образования в МБОУ ДОД «ДХШ им Л. Ланкинена и МБОУ ДОД «ДМШ им. Г.А. Вавилова» изложить в новой редакции (Приложение № 5).

1.6. Раздел «Финансовое обеспечение подпрограммы» паспорта муниципальной подпрограммы «Бухгалтерский учет и анализ операций, связанных с финансово-хозяйственной деятельностью обслуживаемых учреждений культуры муниципального образования «Костомукшский городской округ» изложить в новой редакции (Приложение № 6).

1.7. Таблицу 3 «Финансовое обеспечение реализации муниципальной программы «Развитие культуры на территории муниципального образования «Костомукшский городской округ» до 2020 года за счет средств муниципального образования «Костомукшский городской округ» изложить в новой редакции (Приложение № 7).

1.8. Таблицу 4 «Финансовое обеспечение и прогнозная (справочная) оценка средств на реализацию муниципальной программы «Развитие культуры на территории муниципального образования «Костомукшский городской округ» до 2020 года» изложить в новой редакции (Приложение № 8).

2. Утвердить План реализации муниципальной программы «Развитие культуры на территории муниципального образования «Костомукшский

Итого по муниципальной программе		3486,5				
в том числе		2860,5			2736,5	
Ответственный исполнитель	УКЗМСП	2955,0				
Совисполнитель 1 МБУ «КМЦ»			2605,0	2510,5		
Совисполнитель 2 УЭР			350,0	350,0		750,0

1	2	3	4	5	6	7	8	9	10	11	12	13	14	15	16
Подпрограмма 1 «Развитие физической культуры и спорта в Костюмукшском городском округе» Основное мероприятие (мероприятие, ВЦП) в соответствии с утвержденным планом проведения городских, физкультурно-массовых и спортивных мероприятий.		2015	2020										2055,0	2260,5	2486,5
Подпрограмма 2 «Повышение эффективности реализации молодежной политики Костюмукшского городского округа»	У.И. Макарова-зав. отделом по работе с молодежью МБУ «КМЦ»	2015	2020										500,0	200,0	200,0
Основное мероприятие (мероприятие, ВЦП) привлечение и обеспечение участия молодежи в муниципальных, региональных, межрегиональных, всероссийских, международных мероприятиях, в деятельности молодежных общественных организаций, органов молодежного самоуправления, добровольческую деятельность и др. Основное мероприятие в соответствии с утвержденным планом проведения городских мероприятий.	У.И. Макарова-зав. отделом по работе с молодежью МБУ «КМЦ»												500,0	200,0	200,0
Подпрограмма 3 «Развитие туризма на территории Костюмукшского городского округа»	Соисполнитель 2. УЭР	2015	2020										400,0	400,0	800,0
1.1. Проведение заседаний координационного Совета по туризму, печатная продукция;	Соисполнитель 1. МБУ «КМЦ»												100,0	100,0	100,0
2.1. Предоставление грантовой поддержки по развитию туристической парковой зоны в г. Костюмукша;													0,0	0,0	400,0
3.1. Принятие участия в межрегиональных и всероссийских, международных форумах выставках по туризму;													250,0	250,0	250,0
4.1. Проведение бенч-маркинга (организация ознакомительных поездок на территорию КГО) подержка туристического сайта													50,0	50,0	40,0
5.1. Принятие участия в подготовке грантовых заявок в международные программы													0,0	0,0	10,0

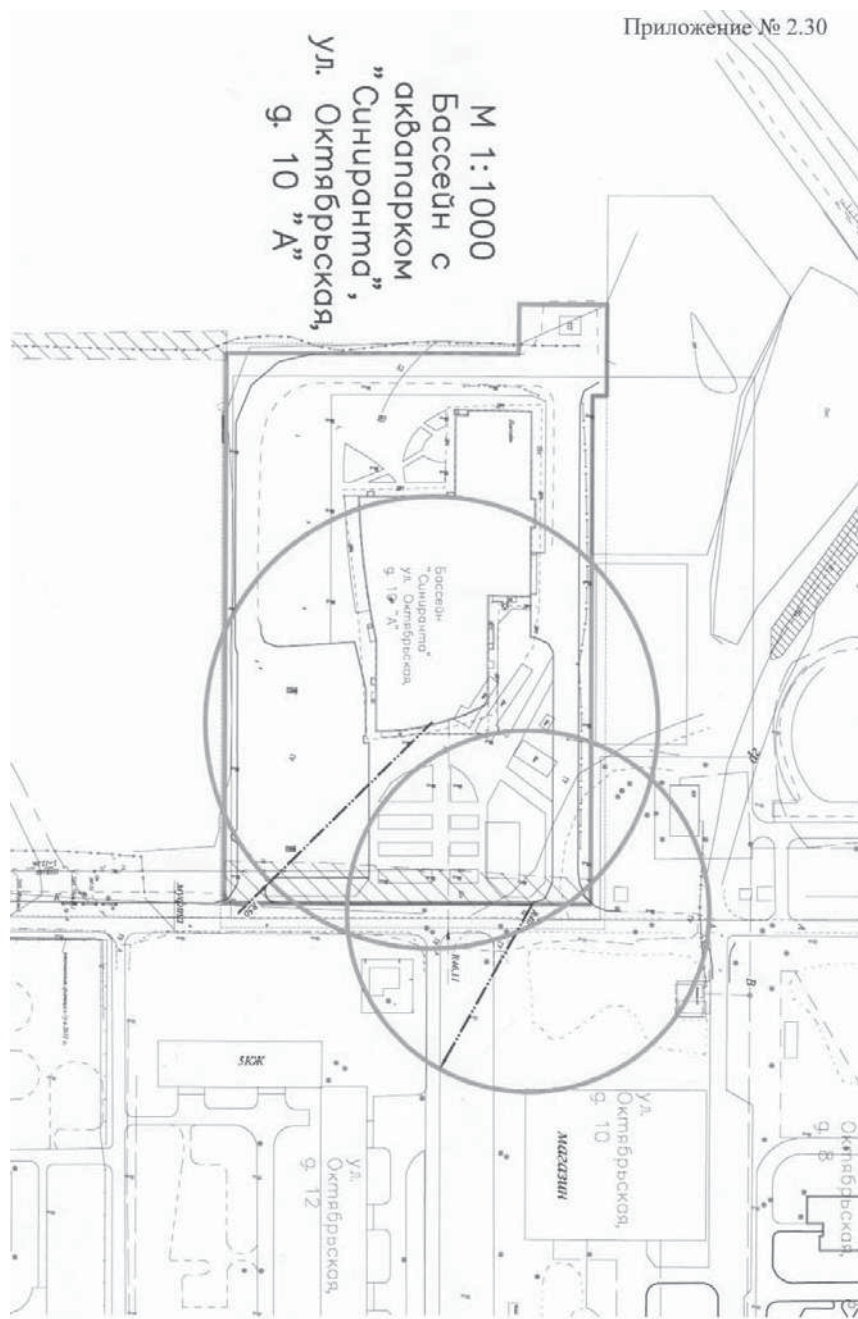

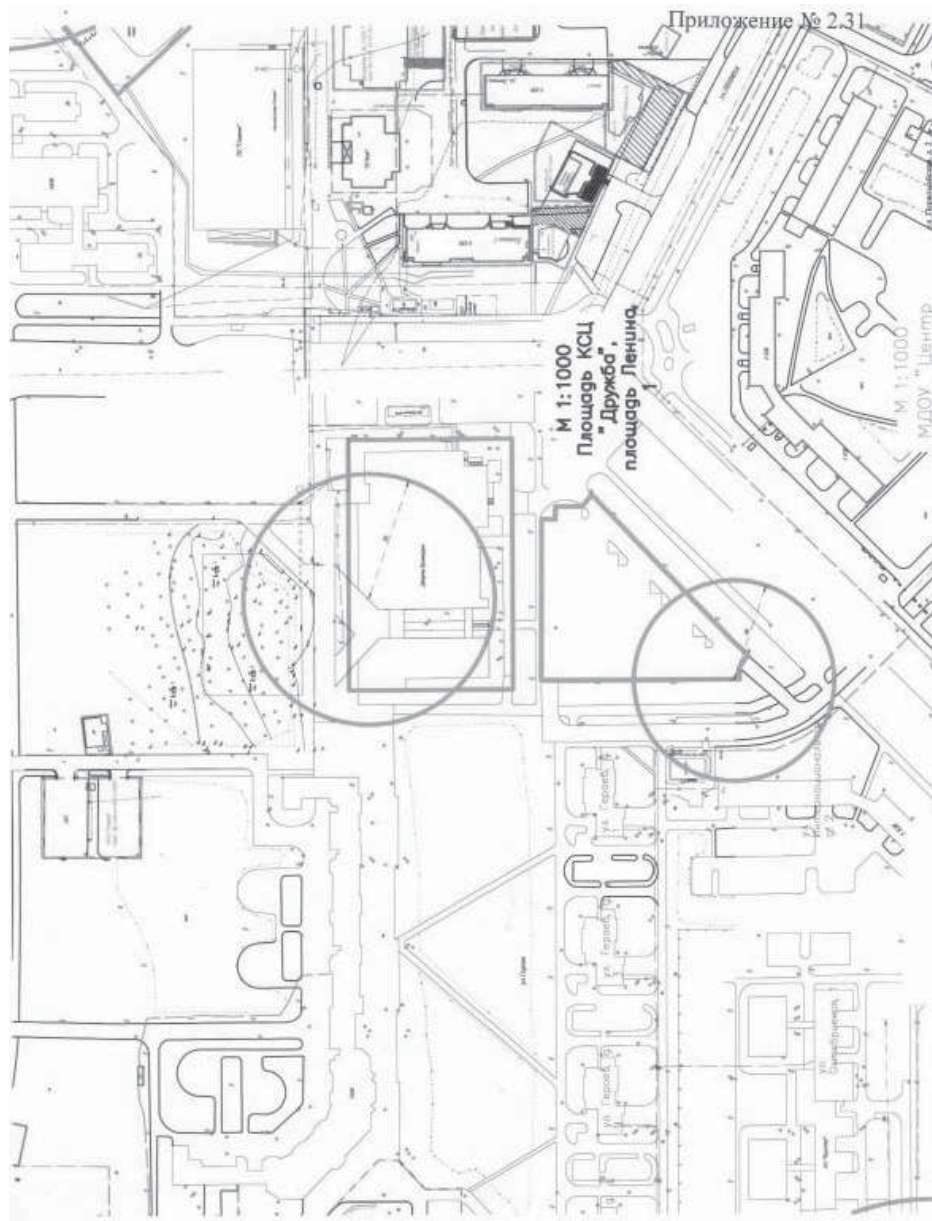

Подпрограмма 3	Всего		400,0	800,0	800,0	800,0	800,0	800,0
	бюджет муниципального образования	средства бюджета муниципального образования						
«Развитие туризма на территории Костомукшского городского округа»	бюджет муниципального образования	400,0	400,0	800,0	800,0	800,0	800,0	800,0
	средства бюджета муниципального образования	0,0	0,0	0,0	0,0	0,0	0,0	0,0
другие источники (юридические лица и др.)	0,0	0,0	0,0	0,0	0,0	0,0	0,0	0,0

Приложение № 5 к постановлению администрации Костомукшского городского округа от 27 февраля 2015 г. № 202
 Утверждено Ответственный исполнитель муниципальной программы
 «...» «...» 20... г.
 (подпись)

ПЛАН РЕАЛИЗАЦИИ МУНИЦИПАЛЬНОЙ ПРОГРАММЫ «Развитие физической культуры, спорта, туризма и повышение эффективности реализации молодежной политики на территории муниципальной городской округ» до 2020 года» на 2015 году плановый период 2016-2017 гг.

Наименование подпрограммы муниципальной программы, ведомственной целевой программы, региональной программы, основного мероприятия, мероприятия, долгосрочной целевой программы	Срок	Наименование и значение показателя непосредственного результата	Код бюджетной классификации	Расходы (тыс. руб.)									
				Первый год планового периода	Очередной финансовый год	Второй год планового периода							
Наименование подпрограммы муниципальной программы, ведомственной целевой программы, региональной программы, основного мероприятия, мероприятия, долгосрочной целевой программы	начала реализации	наименование	Единица измерения	год, предшествующий очередному финансовому году	Очередной финансовый год	Первый год планового периода	Второй год планового периода	целевая статья	раздел, подраздел	вид расходов	Очередной финансовый год	Первый год планового периода	Второй год планового периода
Ответственный исполнитель (ГРБС, ФИО, должность)	окончания реализации	наименование	Единица измерения	год, предшествующий очередному финансовому году	Очередной финансовый год	Первый год планового периода	Второй год планового периода	целевая статья	раздел, подраздел	вид расходов	Очередной финансовый год	Первый год планового периода	Второй год планового периода

Муниципальная программа	«Развитие физической культуры, спорта, туризма и повышение эффективности реализации молодежной политики на территории муниципального образования «Костюмукшский городской округ» до 2020 года»	Всего	2955,0	2860,5	3486,5	3749,2	4037,7	4354,6
		бюджет муниципального образования						
		средства бюджета муниципального образования, поступающие в бюджет муниципального образования из бюджетов других уровней	2955,0	2860,5	3486,5	3749,2	4037,7	4354,6
		другие источники (юридические лица и др.)						
Подпрограмма 1	«Развитие физической культуры и спорта в Костюмукшском городском округе»	Всего	2055,0	2260,5	2486,5	2735,2	3008,7	3309,6
		бюджет муниципального образования						
		средства бюджета муниципального образования, поступающие в бюджет муниципального образования из бюджетов других уровней	2055,0	2260,5	2486,5	2735,2	3008,7	3309,6
		другие источники (юридические лица и др.)						
Подпрограмма 2	«Повышение эффективности реализации молодежной политики Костюмукшского городского округа»	Всего	500,0	200,0	200,0	214,00	229,00	245,00
		бюджет муниципального образования						
		средства бюджета муниципального образования, поступающие в бюджет муниципального образования из бюджетов других уровней	500,0	200,0	200,0	214,00	229,00	245,00
		другие источники (юридические лица и др.)						

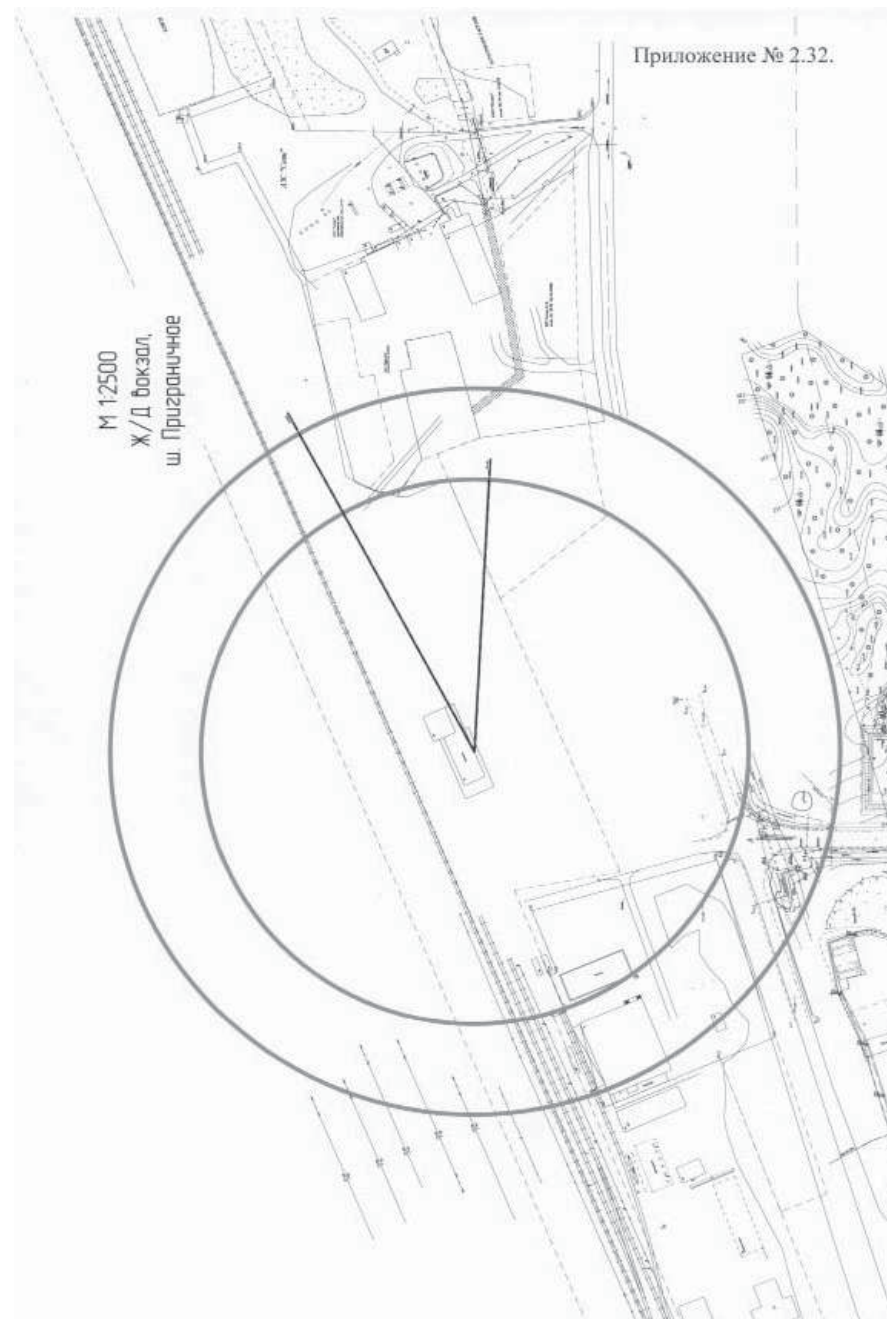

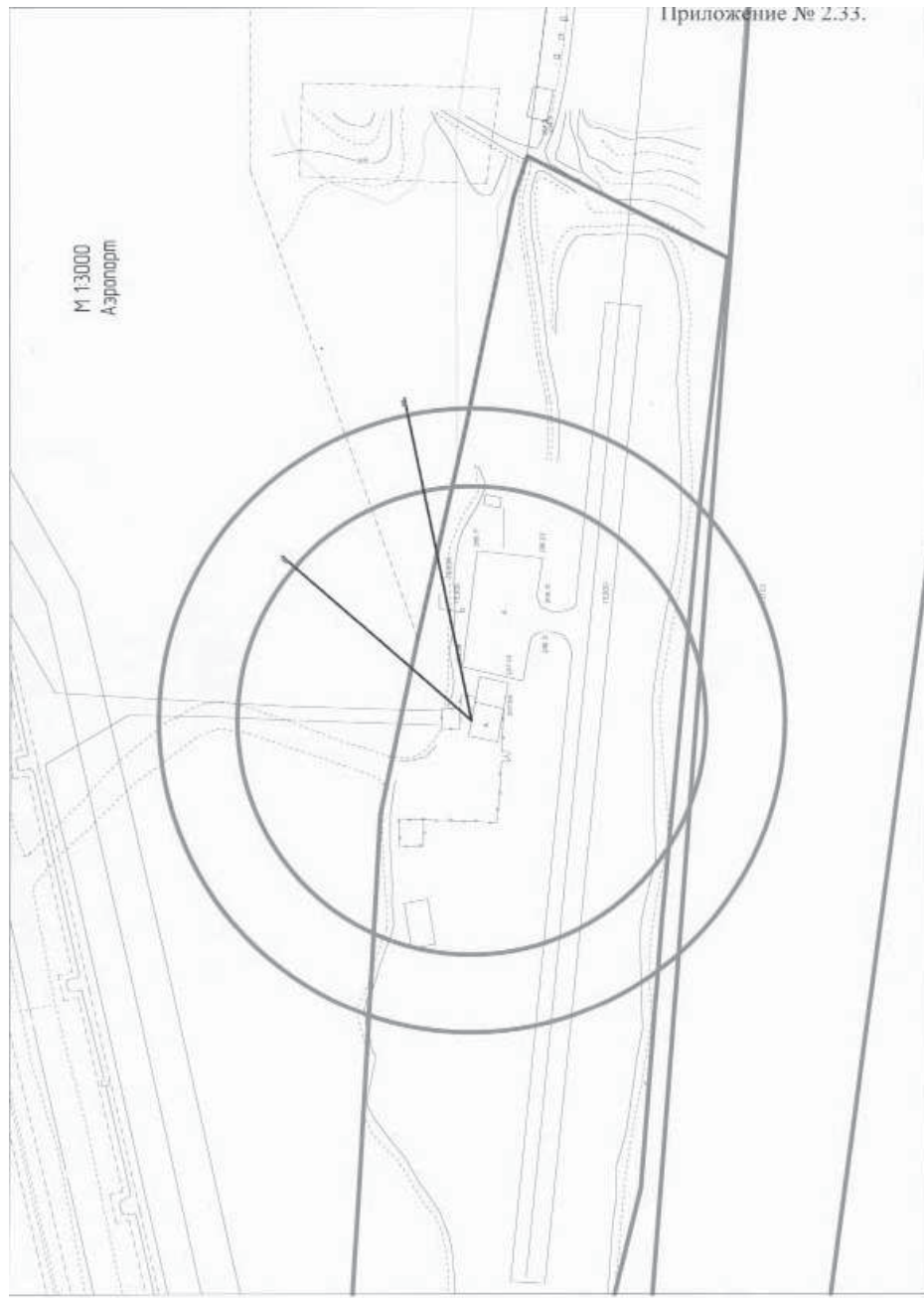

3.1. Принятие участия в меж-региональных и всероссийских, международных форумах выставках по туризму;					250,0	250,0	250,0	2250,0	2250,0	2250,0	2250,0
4.1. Проведение бенч-маркинга (организация ознакомительных поездок на территорию КГО) поддержка туристического сайта		Администрация КГО (УЭР)			50,0	50,0	540,0	540,0	540,0	540,0	540,0
5.1. Принятие участия в подготовке грантовых заявок в между-народные программы		Администрация КГО (УЭР), МБУ «КМЦ»			0,0	0,0	10,0	10,0	10,0	10,0	10,0

Приложение № 4 к постановлению администрации Костюмукшского городского округа от 27 февраля 2015 г. № 202
Таблица 4. Финансовое обеспечение и прогнозная (справочная) оценка средств на реализацию муниципальной программы «Развитие физической культуры, спорта, туризма и повышение эффективности реализации молодежной политики на территории муниципального образования «Костюмукшский городской округ» до 2020 года» (тыс. руб.)

Статус	Наименование муниципальной программы, подпрограммы муниципальной программы, ведомственной целевой программы, основного мероприятия	Источники финансового обеспечения	Оценка расходов (тыс. руб.), годы					
			4	5	6	7	8	9
1	2	3	4	5	6	7	8	9

Утверждена постановлением главы администрации Костомукшского городского округа
от 12 февраля 2015 г. № 121

Межведомственная целевая программа по профилактике безнадзорности и правонарушений не-
совершеннолетних на территории Костомукшского городского округа на 2015 год
ПАСПОРТ Межведомственной целевой программы по профилактике безнадзорности и правонару-
шений несовершеннолетних на территории Костомукшского городского округа на 2015 год

Название программы	Межведомственная целевая программа по профилактике безнадзорности и правонарушений несовершеннолетних на территории Костомукшского городского округа на 2015 год (далее - Программа).
Основание для разработки Программы	Федеральный закон от 24.06.1999 г. № 120-ФЗ «Об основах профилактики безнадзорности и правонарушений несовершеннолетних».
Разработчики Программы	Администрация Костомукшского городского округа.
Основные исполнители	- Комиссия по делам несовершеннолетних и защите их прав администрации Костомукшского городского округа (далее КДН и ЗП); - Управление образования администрации Костомукшского городского округа; - Государственное казенное учреждение социальной защиты Республики Карелия «Центр социальной работы г. Костомукша (далее – ГКУ СЗ «ЦСР») – по согласованию; - Отделение полиции МВД РФ по г. Костомукше (далее - ОМВД РФ по г. Костомукше) - по согласованию; - Управление культуры, спорта, здравоохранения и социальной политики администрации Костомукшского городского округа (далее – УКСЗиСП) - Муниципальное бюджетное учреждение «Центр социальной помощи семье и детям «Надежда» (далее – МБУ ЦСПСид «Надежда».); - Государственное казенное учреждение Республики Карелия «Центр занятости населения г. Костомукша (далее – ГКУ РК «ЦЗН») - по согласованию; - Государственное бюджетное учреждение «Межмуниципальная больница № 1» (далее – ГБУЗ «Межмуниципальная больница № 1») - по согласованию; - Муниципальное бюджетное учреждение «Центр социального обслуживания населения» (далее – МБУ «ЦСО»)
Цель Программы	Формирование комплексного межведомственного подхода к решению проблем безнадзорности, правонарушений несовершеннолетних, защиты их прав и законных интересов, профилактики семейного неблагополучия и социального сиротства в районе.
Задачи Программы	- оптимизация взаимодействия всех органов и учреждений системы профилактики безнадзорности и правонарушений несовершеннолетних в округе; - повышение эффективности и совершенствование городской системы профилактики безнадзорности и правонарушений несовершеннолетних; - создание в округе комплексной системы услуг семьям и детям, оказавшимся в трудной жизненной ситуации и социально – опасном положении; - выполнение федеральных законов от 24.06.1999 г. № 120-ФЗ «Об основах профилактики безнадзорности и правонарушений несовершеннолетних», от 24.07.1998 г. № 124-ФЗ « Об основных гарантиях прав ребенка в Российской Федерации», закона РК от 16.07.09 г. № 1323-ЗРК «Об организации деятельности комиссий по делам несовершеннолетних и защите их прав»
Сроки реализации Программы	2015 год
Источники финансирования	В рамках финансирования действующих Программ
Ожидаемые результаты реализации Программы	- создание на муниципальном уровне условий для социальной реабилитационной деятельности среди детей и семей, находящихся в социально опасном положении и трудной жизненной ситуации; - снижение уровня подростковой преступности; - решение вопросов занятости подростков в свободное от учебы время, организации их содержательного досуга; - сокращение масштабов семейного неблагополучия и социального сиротства в округе; - развитие семейных форм устройства детей-сирот и детей, оставшихся без попечения родителей; - повышение ответственности родителей за воспитание детей.

Приложение № 3 к постановлению администрации Костомукшского городского округа от 27 февраля 2015 г. № 202
Таблица 3. Финансовое обеспечение реализации муниципальной программы «Развитие физической культуры, спорта, туризма и повышение эффективности реализации молодежной политики на территории муниципального образования «Костомукшский городской округ» до 2020 года» за счет средств бюджета муниципального образования «Костомукшский городской округ» (тыс. руб.)

Статус	Наименование муниципальной программы, подпрограммы, муниципальной целевой программы, ведомственной целевой программы, основных мероприятий и мероприятий	3	4	5	6	7	8	9	10	11	Расходы (тыс. руб.), годы					
											Код бюджетной классификации	Первый год планового периода 2016	Второй год планового периода 2017	Третий год планового периода 2018	Четвертый год планового периода 2019	Пятый год планового периода 2020
1	Муниципальная программа	2	3	4	5	6	7	8	9	10	11	12	13	14	15	16
	«Развитие физической культуры, спорта, туризма и повышение эффективности реализации молодежной политики на территории муниципального образования «Костомукшский городской округ» до 2020 года»	Всего: Администрация КГО (УЭР), МБУ «КМЦ», УКСЗиСП	Х	Х	Х	Х	Х	Х	Х	Х	Х	Х	Х	Х	Х	Х
	«Развитие физической культуры и спорта в Костомукшском городском округе».	Соисполнитель 1. МБУ «КМЦ»	Х	Х	Х	Х	Х	Х	Х	Х	Х	Х	Х	Х	Х	Х
	«Развитие физической культуры и спорта в Костомукшском городском округе».	Соисполнитель 2. УЭР	Х	Х	Х	Х	Х	Х	Х	Х	Х	Х	Х	Х	Х	Х
	«Развитие физической культуры и спорта в Костомукшском городском округе».	Соисполнитель 3. УКСЗиСП	Х	Х	Х	Х	Х	Х	Х	Х	Х	Х	Х	Х	Х	Х
	«Развитие физической культуры и спорта в Костомукшском городском округе».	всего	Х	Х	Х	Х	Х	Х	Х	Х	Х	Х	Х	Х	Х	Х
	«Развитие физической культуры и спорта в Костомукшском городском округе».	УКСЗиСП	Х	Х	Х	Х	Х	Х	Х	Х	Х	Х	Х	Х	Х	Х
	«Развитие физической культуры и спорта в Костомукшском городском округе».	Соисполнитель 1. МБУ «КМЦ»	Х	Х	Х	Х	Х	Х	Х	Х	Х	Х	Х	Х	Х	Х

Приложение № 1 к постановлению администрации Костомукшского городского округа от 27 февраля 2015 г. № 202

Финансовое обеспечение муниципальной программы с указанием источников	Общий объем ассигнований на реализацию муниципальной программы составляет – 21443,5 тысяч рублей, в том числе по годам:		
	Год	Всего	Местный бюджет
	2015	2955,0	2955,0
	2016	2860,5	2860,5
	2017	3486,5	3486,5
	2018	3749,2	3749,2
	2019	4037,7	4037,7
	2020	4354,6	4354,6
	Из них на реализацию подпрограммы «Развитие физической культуры и спорта г. Костомукша на 2015-2020 годы – 15 855,5 тысяч рублей, в том числе по годам:		
	Год	Всего	Местный бюджет
	2015	2055,0	2055,0
	2016	2260,5	2260,5
	2017	2486,5	2486,5
	2018	2735,2	2735,2
	2019	3008,7	3008,7
	2020	3309,6	3309,6
	Подпрограммы «Повышение эффективности реализации молодежной политики Костомукшского городского округа» 1 588,0 тысяч рублей, в том числе по годам:		
	Год	Всего	Местный бюджет
	2015	500,00	500,00
	2016	200,00	200,00
2017	200,00	200,00	
2018	214,00	214,00	
2019	229,00	229,00	
2020	245,00	245,00	
Подпрограммы «Развитие туризма на территории Костомукшского городского округа» 4000,0 тысяч рублей, в том числе по годам:			
Год	Всего	Местный бюджет	
2015	400,0	400,0	
2016	400,0	400,0	
2017	800,0	800,0	
2018	800,0	800,0	
2019	800,0	800,0	
2020	800,0	800,0	

Приложение № 2 к постановлению администрации Костомукшского городского округа от 27 февраля 2015 г. № 202

Финансовое обеспечение подпрограммы	Объем бюджетных ассигнований на реализацию подпрограммы составляет 1588,0 тысяч рублей		
	Год	Всего	Бюджет Костомукши
	2015	500,0	500,0
	2016	200,0	200,0
	2017	200,0	200,0
	2018	214,0	214,0
	2019	229,0	229,0
2020	245,0	245,0	

Система организации и контроля за реализацией Программы	Отчет на заседании комиссии по делам несовершеннолетних и защите их прав администрации Костомукшского городского округа. Дата предоставления отчетов: 15 января 2016 г.
---	--

Характеристика проблем и обоснование необходимости их решения

Федеральным законом от 24.06.1999 г. № 120-ФЗ «Об основах системы профилактики безнадзорности и правонарушений несовершеннолетних» определены направления деятельности различных ведомств по профилактике безнадзорности и правонарушений несовершеннолетних.

Разработка и принятие комплексной программы мер, направленных на дальнейшее совершенствование профилактической деятельности, позволит объединить усилия всех субъектов профилактики безнадзорности и правонарушений несовершеннолетних на муниципальном уровне, придать этой работе системный характер, избежать дублирование в работе.

В связи с тем, что проблема преступности и правонарушений несовершеннолетних одними усилиями правоохранительных органов решена быть не может, необходимо проведение дальнейшей целенаправленной и всесторонней работы по профилактике безнадзорности и правонарушений несовершеннолетних путем оптимизации взаимодействия всех субъектов системы профилактики, общественных организаций и граждан округа.

В городе сложилась система органов и учреждений, занимающихся профилактикой семейного неблагополучия, социального сиротства, правонарушений несовершеннолетних, выработаны основные направления деятельности, определен круг лиц, в отношении которых необходимо проводить индивидуальную профилактическую работу.

Проведенные профилактические мероприятия позволили сократить количество преступлений, совершенных несовершеннолетними в 2014 году. На территории Костомукшского городского округа за 12 месяцев 2014 года несовершеннолетними совершено 39 преступлений (АППГ - 64) - 39,1%. Участниками преступлений стало 18 несовершеннолетних (АППГ - 15). Из совершенных преступлений: 13 преступлений совершено группой лиц. 7 преступлений были совершены в состоянии алкогольного опьянения.

Основными причинами и условиями, способствующими совершению подростками противоправных действий являются ненадлежащий контроль за поведением детей со стороны родителей и незанятость подростков в свободное от учебы время. Создание системы комплексной помощи детям, оказавшимся в трудной жизненной ситуации, организация досуга в свободное от учебы время являются приоритетными направлениями деятельности субъектов системы профилактики.

Семейное неблагополучие также является одной из основных причин совершения подростками правонарушений или преступлений. Выявление и устранение причин и условий, способствующих семейному неблагополучию, передача детей, жизни и здоровью которых угрожает опасность, на предварительную опеку, развитие семейных форм устройства детей, оставшихся без попечения родителей, является одним из приоритетных направлений деятельности субъектов системы профилактики города по предупреждению социального сиротства.

В городе создан единый электронный банк данных семей, оказавшихся в трудной жизненной ситуации, и семей, находящихся в социально – опасном положении. На 1 января 2015 года на учете в едином банке данных семей, находящихся в социально – опасном положении, состоит 22 семьи (АППГ – 25), в них воспитывается 40 детей. С этими родителями всеми учреждениями и организациями системы профилактики проводится индивидуальная профилактическая работа, координацию деятельности которых осуществляет Межведомственный совет по работе с семьей. В 2014 году Межведомственным советом проводились рейды с целью ранней профилактики семейного неблагополучия, социальный патронаж асоциальных семей. 11 детей из семей, находящихся в социально-опасном положении в 2014 году получили бесплатное питание в социальной столовой города. 4 семьям, находящимся в социально опасном положении была оказана материальная помощь. В течение 2014 года 126 детей получили оздоровительный отдых и 30 семей воспользовались компенсацией на путевки, приобретенные родителями самостоятельно.

К родителям, которые не надлежаще исполняют обязанности по воспитанию, обучению и содержанию детей принимаются меры административного воздействия, в 2014 году к административной ответственности привлечено 186 родителей, 64 из них - за ненадлежащее исполнение обязанностей по воспитанию, обучению и содержанию детей, в 2013 год - к административной ответственности привлечено 174 родителя, 49 из них - за ненадлежащее исполнение обязанностей по воспитанию, обучению и содержанию детей. В течение 2014 года было лишено родительских прав 3 родителей, 2 родителей были ограничены в родительских правах. В 2014 году из 3 детей, оставшихся без попечения родителей, 1 - направлен под опеку, 1 - направлен в Детский дом, 1 - проживает с отцом. В 2014 году в городе имеется 11 приемных

семей в которых воспитывается 14 детей. В 2014 году для детей-сирот приобретено три квартиры, одна квартира находится в резерве. В 2015 году на очереди на получение жилья нет детей-сирот и детей, оставшихся без попечения родителей, в 2016 году 2 детей-сирот состоит на очереди на получение жилья.

Одной из приоритетных задач в округе является создание и ведение банка данных семей, которые смогли бы взять детей, оставшихся без попечения родителей, в приемную семью. В 2014 году в округе прошли обучение 19 кандидатов в замещающие семьи, из них 3 родителей взяли в свою семью ребенка и 2 оформили гостевой режим над вос-

питанниками Детского дома.

Анализ эффективности профилактических мер, принимаемых органами и учреждениями системы профилактики в округе, убеждает в необходимости продолжить работу по выработке межведомственного подхода к решению проблем безнадзорности и правонарушений несовершеннолетних, профилактики жестокого обращения с детьми, оказанию им комплексной экстренной социальной, медицинской и педагогической помощи, организации занятости подростков в свободное от учебы время, профилактики употребления несовершеннолетними наркотических и токсических веществ.

ПЕРЕЧЕНЬ

мероприятий Межведомственной программы по профилактике безнадзорности и правонарушений несовершеннолетних на 2015 год.

№	МЕРОПРИЯТИЯ	Сроки исполнения	Ответственные исполнители
1.	2.	3.	4.
1. Профилактика безнадзорности несовершеннолетних и охрана их прав			
1.	Подготовка социального паспорта, характеризующего положения детей на территории Костомукшского городского округа	Январь	Управления и отделы администрации Костомукшского городского округа
2.	Подготовка ежегодного доклада «О положении детей в Костомукшском городском округе»	март	ГКУ СЗ «ЦСР», КДНиЗП, УО, ОМВД РФ по г. Костомукше, ГБУЗ «Межрайонная больница № 1», МБУ «ЦСПС и Д «Надежда»
3.	Организация работы Межведомственного совета по работе с семьей в городском округе (по особому плану)	в течение года	КДНиЗП, МБУ «ЦСПС и Д «Надежда», ГКУ СЗ «ЦСР».
4.	Ведение единого электронного банка данных асоциальных семей, семей социального риска, выявленных безнадзорных детей и детей, оказавшихся в трудной жизненной ситуации	в течение года	КДНиЗП, МБУ «ЦСПС и Д «Надежда», ГКУ СЗ «ЦСР», ОМВД РФ по г. Костомукше, УО
5.	Ежеквартальная сверка данных на родителей, не занимающихся воспитанием детей, состоящих на учете в КДНиЗП, ОМВД России по г. Костомукша, ГБУЗ «Межрайонная больница № 1, Центре социальной работы, управлении образованием, и сельской администрации д.Вокнаволоок	в течение года	КДНиЗП, ГКУ СЗ «ЦСР», ОМВД РФ по г. Костомукше, ГБУЗ «Межрайонная больница № 1», МБУ «ЦСПС и Д «Надежда», УО, администрация д. Вокнаволоок
6.	Организация правовой помощи детям, подросткам, родителям и педагогам через систему индивидуального консультирования по вопросам административного, семейного, трудового и жилищного законодательства	в течение года	КДНиЗП, УО, МБУ «ЦСПС и Д «Надежда».
7.	Социальный патронаж асоциальных семей и семей социального риска с целью социально – правовой защиты детей, привлечение к ответственности родителей за ненадлежащее исполнение обязанностей по воспитанию детей	в течение года	КДНиЗП, ГКУ СЗ «ЦСР», МБУ «ЦСПС и Д «Надежда», УО, ОМВД РФ по г. Костомукше, администрация д. Вокнаволоок
8.	Составление и реализация реабилитационных планов индивидуального сопровождения асоциальных семей и семей социального риска	в течение года	Межведомственный совет по работе с семьей
9.	Своевременное выявление несовершеннолетних, оставшихся без попечения родителей, или находящихся в социально опасном положении	в течение года	Межведомственный совет по работе с семьей, УО, КДНиЗП, МБУ «ЦСПС и Д «Надежда», ГКУ СЗ «ЦСР», ОМВД РФ по г. Костомукша

Приложение № 2

Образовательная организация

№	ФИО	класс	Дата рождения	Документ, удостоверяющий личность	Адрес проживания, телефон
---	-----	-------	---------------	-----------------------------------	---------------------------

Руководитель _____ подпись ФИО МП

Приложение № 4

Образовательная организация

№	ФИО	группа	Дата рождения	Документ, удостоверяющий личность	Адрес регистрации	Адрес проживания
---	-----	--------	---------------	-----------------------------------	-------------------	------------------

Руководитель _____ подпись ФИО МП

РЕСПУБЛИКА КАРЕЛИЯ Администрация Костомукшского городского округа ПОСТАНОВЛЕНИЕ от 27 февраля 2015 г. № 202 г. Костомукша

О внесении изменений в Постановление администрации Костомукшского городского округа от 10 ноября 2014 г. № 1169 об утверждении муниципальной программы «Развитие физической культуры, спорта, туризма и повышение эффективности реализации молодежной политики на территории муниципального образования «Костомукшский городской округ» до 2020 года» муниципальной программы «Развитие физической культуры, спорта, туризма и повышение эффективности реализации молодежной политики на территории муниципального образования «Костомукшский городской округ» до 2020 года» муниципального образования «Костомукшский городской округ».

На основании решения Совета Костомукшского городского округа от 26.11.2014 г. № 405-СО «О бюджете муниципального образования Костомукшского городского округа на 2015 год и плановый период 2016-2017 гг.», в соответствии с постановлением администрации Костомукшского городского округа от 24.12.2014 года № 1384 «О мерах по реализации решения Совета Костомукшского городского округа «О бюджете муниципального образования «Костомукшский городской округ» на 2015 год и плановый период 2016-2017 гг.», администрация Костомукшского городского округа

ПОСТАНОВЛЯЕТ:

1. Внести в Приложение № 1 Постановления администрации Костомукшского городского округа от 10 ноября 2014 г. № 1169 «Об утверждении муниципальной программы «Развитие физической культуры, спорта, туризма и повышение эффективности реализации молодежной политики на территории муниципального образования «Костомукшский городской округ» до 2020 года» следующие изменения:

1.1. Раздел «Финансовое обеспечение муниципальной программы с указанием источников» паспорта муниципальной программы «Развитие физической культуры, спорта, туризма и повышение эффективности реализации молодежной политики на территории муниципального образования «Костомукшский городской округ» до 2020 года»

изложить в новой редакции (Приложение № 1).

1.2. Раздел «Финансовое обеспечение подпрограммы» паспорта подпрограммы «Повышение эффективности реализации молодежной политики Костомукшского городского округа» муниципальной программы «Развитие физической культуры, спорта, туризма и повышение эффективности реализации молодежной политики на территории муниципального образования «Костомукшский городской округ» до 2020 года» изложить в новой редакции (Приложение № 2).

1.3. Таблицу 3 «Финансовое обеспечение реализации муниципальной программы «Развитие физической культуры, спорта, туризма и повышение эффективности реализации молодежной политики на территории муниципального образования «Костомукшский городской округ» до 2020 года» за счет средств бюджета муниципального образования «Костомукшский городской округ» до 2020 года» изложить в новой редакции (Приложение № 3).

1.4. Таблицу 4 «Финансовое обеспечение и прогнозная (справочная) оценка средств на реализацию муниципальной программы «Развитие физической культуры, спорта, туризма и повышение эффективности реализации молодежной политики на территории муниципального образования «Костомукшский городской округ» до 2020 года» изложить в новой редакции (Приложение № 4).

2. Утвердить План реализации муниципальной программы «Развитие физической культуры, спорта, туризма и повышение эффективности реализации молодежной политики на территории муниципального образования «Костомукшский городской округ» до 2020 года» (Приложение № 5).

3. Настоящее постановление подлежит официальному опубликованию.

4. Настоящее Постановление вступает в силу со дня его подписания и распространяется на правоотношения, возникшие с 01.01.2015 года.

5. Контроль за исполнением постановления возложить на начальника управления культуры, здравоохранения, спорта, молодежной и социальной политики администрации Костомукшского городского округа Л.А. Шастину.

И.о. Главы администрации П.Г. Зелинский

посещаемостью занятий обучающимися, ведут индивидуальную профилактическую работу с обучающимися, имеющими проблемы в поведении, обучении, развитии и социальной адаптации.

4.4. Сведения о детях, принимаемых в образовательную организацию, выбывающих из него в течение учебного года, при возникновении движения передаются в управление образования 1 раз в два месяца.

В установленном порядке образовательные организации информируют управление образования об исключении обучающегося, достигшего возраста 15 лет из образовательной организации.

4.5. Ежегодно в период до 30 октября текущего года управление образования осуществляет сверку муниципальной базы данных о детях подлежащих обучению с данными фактического списочного учета учащихся образовательных учреждений по итогам проверки приема детей и детей, фактически приступивших к обучению в данном учебном году.

4.6. Образовательная организация организует прием информации от граждан о детях, проживающих на закрепленной территории образовательной организации и подлежащих обучению.

В случае выявления семей, препятствующих получению своими детьми образования и (или) ненадлежащим образом выполняющих обязанности по воспитанию и обучению своих детей, образовательная организация:

- незамедлительно принимает меры по взаимодействию с родителями (законными представителями) для организации обучения несовершеннолетних;

- информирует управление образования о выявленных детях и принятых мерах по организации обучения для указанных детей (с какого числа, какой класс, форма обучения).

- информирует об этом комиссию по делам несовершеннолетних и защите их прав для принятия мер воздействия в соответствии с действующим законодательством.

4.7. Руководитель образовательной организации несет в соответствии с действующим законодательством ответственность за достоверность сведений по текущему учету детей, направленных в отдел образования, обеспечивает ведение и хранение в учреждении документации по учету и движению учащихся, конфиденциальность информации о детях, их родителях (законных представителях) в соответствии с действующим законодательством, издают соответствующие локальные акты о сборе, хранении, передаче и защите информации внутри организации.

V. Учет форм получения образования

5.1. Учащиеся после получения основного общего образования и достижения восемнадцати лет, а также родители (законные представители) учащихся до завершения ребенком основного общего образования с учетом мнения ребенка имеют право выбирать формы получения образования.

5.2. Родители (законные представители) несовершеннолетнего, учащийся, достигший возраста восемнадцати лет, информирует управление образования о выборе формы получения ребенком общего образования в форме семейного образования.

VI. Компетенция учреждений и организаций по обеспечению учета детей

6.1. Управление образования:

6.1.1. Осуществляет организационное и методическое руководство работой по учету детей.

6.1.2. Принимает от образовательных организаций, сведения о детях, составленные в соответствии с требованиями пункта 2.4. настоящего Положения, и формирует муниципальную базу данных о детях.

6.1.3. Организует регулярный прием информации о детях, подлежащих включению в муниципальную базу данных, своевременно осуществляет ее корректировку в соответствии с информацией, полученной от учреждений и организаций, указанных в пункте 2.2. настоящего Положения.

6.1.4. Принимает меры к устройству детей, не получающих общего образования, на обучение в образовательные организации.

6.1.5. Осуществляет контроль за деятельностью образовательных организаций по организации обучения детей и принятием мер по сохранению контингента обучающихся.

6.1.7. Контролирует деятельность подведомственных образовательных организаций по ведению документации по учету и движению воспитанников и обучающихся.

6.1.8. Осуществляет хранение списков детей, внесенных в муниципальную базу данных о детях, до получения ими общего образования.

6.2. Образовательные организации:

6.2.1. Осуществляют систематический контроль за посещением занятий обучающимися, ведут индивидуальную профилактическую работу с обучающимися, имеющими проблемы в поведении, обучении, развитии и социальной адаптации.

6.2.2. Информировать комиссию по делам несовершеннолетних и защите их прав о детях, прекративших обучение.

6.2.4. Обеспечивают хранение списков детей, подлежащих обучению, и иной документации по учету и движению обучающихся до получения ими основного общего и среднего общего образования.

10.	Выявление семей, в которых несовершеннолетние воспитываются родственниками без оформления документов по определению законных представителей в отсутствие родителей	в течение года	Межведомственный совет по работе с семьей, УО, КДНиЗП, МБУ «ЦСПС и Д «Надежда», ГКУ СЗ «ЦСР»
11.	Комплексные мероприятия в учебных заведениях города с классными руководителями с целью выявления семей, нуждающихся в помощи государства, привлечения к ответственности родителей за ненадлежащее исполнение обязанностей по воспитанию, обучению и содержанию детей	в течение года	КДНиЗП, УО, ГКУ СЗ РК «ЦСР», ОМВД России по г. Костомукша.
12.	Работа по программе «Стратегия действий в интересах детей»	В течении года	КДНиЗП, УО, ГКУ СЗ «ЦСР»
13.	Реализация мероприятий региональной целевой программы «Патриотическое воспитание граждан, проживающих на территории республики Карелия»	в течении года	УО, КДНиЗП, МБУ «ЦСПС и Д «Надежда», ГКУ СЗ «ЦСР»
14.	Организация индивидуальной профилактической работы с подростками, состоящими на учете в ПДН и КДНиЗП и семьями, находящимися в социально опасном положении	в течении года	УО, КДНиЗП, МБУ «ЦСПС и Д «Надежда», Межведомственный совет по работе с семьей
15.	Семинары – тренинги по подготовке приемных и опекунских семей – по особому плану	в течении года	Детский дом
16.	Социальный патронаж выпускников детских домов	в течение года	УО, детский дом
17.	Проведение реабилитационных мероприятий, направленных на коррекцию детско - родительских отношений, семейного неблагополучия, нарушенного поведения несовершеннолетних	в течение года	МБУ «ЦСПС и Д «Надежда»,
18.	Оказание адресной единовременной материальной помощи семьям, оказавшимся в трудной жизненной ситуации	в течение года	МБУ «ЦСО»
19.	Оказание материальной помощи семьям, имеющим несовершеннолетних детей и оказавшихся в трудной жизненной ситуации	в течение года	ГКУ СЗ «ЦСР»
20.	Организация в летний период социальных столовых для детей из малообеспеченных семей и семей социального риска	июль – август	ГКУ СЗ «ЦСР», УО, администрация д. Вокнаволоок
21.	Социальное сопровождение и патронаж семей с детьми, с целью оказания социальной помощи по выходу из ТЖС	в течение года	КДНиЗП, МБУ «ЦСПС и Д «Надежда»
22.	Организация оздоровительных лагерей и детских площадок в период летних, осенних, зимних каникул.	я н в а р ь , июнь, июль, ноябрь	УО, ГКУ СЗ «ЦСР»
23.	Организация оздоровительного отдыха для детей из малообеспеченных, опекунских семей, семей социального риска	в течение года	ГКУ СЗ «ЦСР», УО
24.	Организация санаторно-курортного отдыха и лечения детей-инвалидов, детей страдающих хроническими заболеваниями	в течение года	ГКУ СЗ «ЦСР», ГБУЗ «Межрайонная больница № 1».
25.	Индивидуальная работа с семьей и детьми по оказанию социально-психологической, социально-педагогической и социально-правовой помощи с целью профилактики семейного неблагополучия. (Постоянно)	в течение года	КДНиЗП, МБУ «ЦСПС и Д «Надежда»
26.	Организация и проведение акций, направленных на профилактику ДДТТ, негативных явлений в обществе. Проведение праздников «День семьи», «День матери», «День защиты детей», «День и любви и верности»	май, ноябрь, июнь	УКЗиСП
27.	Организация цикла местных теле-радио передач, публикаций в местных газетах, на сайте администрации материалов по вопросам профилактики социально сиротства, семейного неблагополучия, безнадзорности	в течение года	КДНиЗП, ГКУ СЗ «ЦСР», УО, МБУ «ЦСПС и Д «Надежда», ОМВД РФ по г. Костомукше.

2. Профилактика правонарушений и преступлений несовершеннолетних

1.	Подготовка 2 раза в год анализа состояния преступности среди несовершеннолетних на территории городского округа	январь июнь	Прокуратура, КДНиЗП, ОМВД РФ по г. Костомукше
2.	Проведение совещания руководителей образовательных учреждений «О состоянии преступности среди несовершеннолетних в 2014 году, эффективности мер, принимаемых органами и учреждениями системы профилактики для устранения причин, способствующих совершению подростками преступлений»	февраль	КДНиЗП, УО, ОМВД РФ по г. Костомукше, прокуратура
3.	Работа «Социально педагогической комиссии» - оказание социальной помощи для выхода семей с детьми из ТЖС. (Ежемесячно.)	Ежемесячно	КДНиЗП, МБУ «ЦСПС и Д «Надежда»
4.	Семейный клуб «Ответственное родительство» для семей, состоящих на социальном патронаже в Центре, в общегородском банке данных семей социального риска: - Семейная группа «Мосты понимания» - выработка различных умений и навыков по эффективному решению всевозможных (трудных, стрессовых, кризисных) ситуаций - Программа «Давай поговорим...» Цель: профилактика семейного неблагополучия и восстановление семейных связей. - Программа «Круг семьи» - проведение занятий по программе для родителей Цель: формирование оптимальных детско-родительских взаимоотношений. - «Поверь в себя» - работа группы поддержки родителей из семей в ТЖС.	Март - май Сентябрь-ноябрь Сентябрь-ноябрь В течение года (по согласованию с родителями)	КДНиЗП, МБУ «ЦСПС и Д «Надежда»
5.	Проведение в образовательных учреждениях недели правовой грамотности с привлечением специалистов правоохранительных органов, медицинских работников	в течение года	КДНиЗП, ОМВД РФ по г. Костомукше, прокуратура, УО
6.	Проведение профилактического мероприятия для «трудных» подростков «Школа полиции».	октябрь	ОМВД РФ по г. Костомукше, управление образования
7.	Реализация мероприятий региональной целевой программы «Патриотическое воспитание граждан на территории республики Карелия».	в течение года	Управление образования
8.	Заслушивание на заседании комиссии отчетов руководителей образовательных учреждений города по организации полезной занятости подростков во внеурочное время	апрель	КДНиЗП, УО
9.	Проведение собеседования с подростками, по различным причинам оставившими школу, не получивших основное общее образование	июнь, август	КДНиЗП, УО
10.	Родительский всеобуч «Поговорим о детях». Цель: Социально-педагогическое, социально-психологическое, социально-правовое просвещение родителей, предупреждение совершения наиболее распространенных ошибок в воспитании несовершеннолетних, первичная помощь семье.	в течение учебного года	МБУ «ЦСПС и Д «Надежда»
11.	Акция «СЛАВА И ПАМЯТЬ!!!» - Экскурсия по местам прохождения ВОВ «Ругозерские рубежи» (для несовершеннолетних стоящих на учете в ИДН, КДН и ЗП); - Викторина «Никто не забыт, ничто не забыто...» (для несовершеннолетних стоящих на учете в ПДН, КДН и ЗП); - Занятие «Войны прокляты матерями. Войны матерям ненавистны» (для семей социального риска)	Апрель-май Октябрь-ноябрь Ноябрь	МБУ «ЦСПС и Д «Надежда»
12.	Реализация муниципального плана по празднованию 70-летия ВОВ	В течении года	УКЗСиСП, УО

учению в образовательных организациях, реализующих образовательную программу дошкольного образования.

3.1. Учет детей, подлежащих обучению в образовательных организациях, реализующих образовательную программу дошкольного образования осуществляется управлением образования, либо образовательной организацией (при делегировании полномочий управлением образования).

3.2. Управление образования (образовательная организация) ведет учет числа детей, состоящих на учете по предоставлению места в дошкольные образовательные организации, на основании сведений, поданных родителями (законными представителями) в бумажном варианте и содержащихся в электронной системе учета детей по предоставлению места в образовательных организациях, реализующих образовательную программу дошкольного образования (на основе информационной системы «Электронный детский сад»).

3.3. Образовательная организация, реализующая образовательную программу дошкольного образования, осуществляет текущий учет детей, посещающих организацию.

3.4. Образовательная организация, реализующая образовательную программу дошкольного образования, ежемесячно предоставляет в МКУ «Централизованная бухгалтерия учреждений образования» таблицу учета посещаемости воспитанников с указанием причин отсутствия детей. Дни посещения в таблице не отмечаются, отмечаются дни непосещения (Н) и выходные (В). Таблица заполняется на каждую группу отдельно и подписывается ответственным лицом и руководителем (Приложение № 3).

3.5. Образовательная организация, реализующая образовательную программу дошкольного образования, направляет списки детей подготовительной группы в общеобразовательные учреждения на дату 1 декабря (Приложение № 4).

3.6. Руководитель образовательной организации, реализующей образовательную программу дошкольного образования, несет в соответствии с действующим законодательством ответственность за достоверность сведений по текущему учету детей, конфиденциальность информации о детях, их родителях (законных представителях) в соответствии с действующим законодательством, издает соответствующие локальные акты о сборе, хранении, передаче и защите информации внутри организации.

3.7. Управление образования, МКУ «ЦБУО» ведут учет числа детей, посещающих образовательные организации, реализующие образовательную программу дошкольного образования и готовят аналитическую информацию о детях, подлежащих обучению в образовательных организациях, реализующих образовательную программу дошколь-

ного образования.

3.8. Сведения о банке данных на детей в возрасте от 2-х месяцев до 7 лет, не посещающих образовательную организацию, реализующую образовательную программу дошкольного образования, детская поликлиника ГЛПУ «Костомукшская городская больница» представляет в управление образования ежегодно к 1 сентября и к 1 февраля текущего года (по согласованию).

3.9. С целью упорядочения деятельности по учету детей дошкольного возраста, не посещающих Учреждения, руководители ведут Журнал учета обращений об оказании методической, психолого-педагогической, диагностической, консультативной помощи семьям, воспитывающим детей в возрасте от 2-х месяцев до 7 лет на дому.

IV. Выявление и учет детей, подлежащих обязательному обучению по образовательным программам начального общего, основного общего и среднего общего образования

4.1. Образовательные организации ежегодно организуют и обобщают сбор данных о следующих детях, проживающих на территории, закрепленной за данной образовательной организацией:

- обучающихся в данной образовательной организации;
- достигших к началу учебного года возраста 6 лет 6 месяцев и подлежащих приему в первый класс;
- не имеющих общего образования и не обучающихся в нарушение закона;
- не получивших образования по состоянию здоровья;
- не обучающихся и не работающих;

4.2. В целях создания и ведения муниципальной базы данных о детях муниципальных общеобразовательные организации ежегодно организуют и осуществляют текущий учет обучающихся своей организации вне зависимости от места их проживания.

4.2.1. С 1 по 5 сентября образовательная организация проводит сверку списочного состава всех учащихся организации и списочного состава учащихся, фактически приступивших к обучению после летних каникул.

4.2.2. Списочный состав нового приема обучающихся в организации оформляется приказом руководителя организации, одновременно вносятся записи в алфавитную книгу организации.

4.2.3. Списки обучающихся составляются в организации ежегодно по состоянию на 1 сентября и 1 января и предоставляются в управление образования по установленной форме (Приложение № 3) ежегодно по состоянию на 5 сентября и 5 января.

4.3. Образовательные организации осуществляют текущий учет обучающихся своей организации, вне зависимости от места их проживания, осуществляют систематический контроль за

общего и среднего общего образования на территории Костомукшского городского округа

I. Общие положения

1.1. Настоящее Положение разработано в соответствии с Конституцией Российской Федерации, Федеральным законом РФ от 29.12.2012 г. № 273-ФЗ «Об образовании в Российской Федерации», Федеральным законом от 24.06.1999 г. № 120-ФЗ «Об основах системы профилактики безнадзорности и правонарушений несовершеннолетних», в целях осуществления ежегодного персонального учета детей, подлежащих обучению по образовательным программам дошкольного, начального общего, основного общего и среднего общего образования (далее - основные образовательные программы), а также определения порядка взаимодействия органов, учреждений и организаций, участвующих в проведении учета детей.

1.2. Настоящее Положение определяет порядок учета детей, подлежащих обучению по основным общеобразовательным программам на территории Костомукшского городского округа, и форм получения образования, определенных родителями (законными представителями) детей.

1.3. Обязательно каждому персональному учету подлежат все дети в возрасте от 0 до 18 лет, проживающие (постоянно или временно) или пребывающие на территории Костомукшского городского округа, независимо от наличия (отсутствия) регистрации по месту жительства (пребывания) в целях обеспечения их конституционного права на получение общего образования.

1.4. Выявление и учет детей, подлежащих обязательному обучению по образовательным программам начального общего, основного общего и среднего общего образования, но не получающих общего образования, осуществляется в рамках взаимодействия органов и учреждений системы профилактики безнадзорности и правонарушений несовершеннолетних совместно с заинтересованными лицами и организациями в соответствии с действующим законодательством.

1.5. Информация по учету детей, собираемая в соответствии с настоящим Положением, подлежит сбору, передаче, хранению и использованию в порядке, обеспечивающем ее конфиденциальность, в соответствии с требованиями Федерального закона от 27.07.2006 г. № 149-ФЗ «Об информации, информационных технологиях и о защите информации».

II. Организация работы по учету детей, подлежащих обучению по основным общеобразовательным программам

2.1. Организацию работы по учету детей, подлежащих обучению в образовательных организациях, реализующих общеобразовательные программы начального общего, основного общего и среднего общего образования (далее - образовательные учреждения (ОУ), осуществля-

ет управление образования.

Муниципальная база данных о детях, подлежащих обязательному обучению в образовательных организациях, реализующих образовательные программы начального общего, основного общего и среднего общего образования (далее по тексту - муниципальная база данных), ведется управлением образования.

2.2. В учете детей участвуют:

- ГБУЗ «Костомукшская городская больница» в пределах своей компетенции;
- ГКУ «Центр социальной работы» в пределах своей компетенции;
- Муниципальные образовательные организации;
- МАОУ ДО (ПК) «Центр развития образования»;
- органы и учреждения системы профилактики безнадзорности и правонарушений несовершеннолетних в пределах своей компетенции: комиссия по делам несовершеннолетних и защите их прав, МО МВД «Костомукшский» (подразделение по делам несовершеннолетних) и т.д.

2.3. Источниками формирования муниципальной базы данных о детях, подлежащих обязательному обучению служат:

- 2.3.1. данные образовательных организаций о детях, относящихся к закрепленным за образовательными организациями территориями;
- 2.3.2. данные образовательных организаций, реализующих программы дошкольного образования, о детях, достигших возраста 6 лет 6 месяцев, завершающих получение дошкольного образования в текущем году и подлежащих приему в 1-й класс в наступающем и следующем за ним учебных годах;
- 2.3.3. данные учреждения здравоохранения о детском населении, не посещающими дошкольные образовательные учреждения. Списки подаются в управление образования ежегодно в мае и декабре.
- 2.3.4. данные о регистрации детей по месту жительства или месту пребывания;
- 2.3.5. сведения о детях, полученных от участковых уполномоченных отдела внутренних дел, в том числе о детях, не зарегистрированных по месту жительства, но фактически проживающих на соответствующей территории;
- 2.3.6. данные комиссии по делам несовершеннолетних и защите их прав.

2.4. Данные о детях оформляются списками, содержащими персональные данные о детях, сформированными в алфавитном порядке по годам рождения.

Указанные сведения предоставляются руководителями образовательных организаций в управление образования на бумажном носителе, заверенные подписью руководителя организации и печатью организации (Приложение № 2).

III. Выявление и учет детей, подлежащих об-

13.	Проведение проекта «Семейное благополучие, направленное на оказание помощи молодым семьям, состоящим на учете в КДНиЗП, находящихся в риске разлучения с ребенком, в рамках республиканского проекта «В лучших интересах детей РК».	в течение года	МБУ «ЦСПС и Д «Надежда», УО
14.	Подготовка постановления главы администрации о квотировании рабочих мест для устройства подростков	январь	ГКУ РК «ЦЗН»
15.	Подготовка постановления главы местного самоуправления об открытии дополнительных рабочих мест для устройства подростков на работу в свободное от учебы время	апрель	КДНиЗП, ГКУ РК «ЦЗН», УО
16.	Организация временного трудоустройства несовершеннолетних (создание школьных трудовых бригад). Организация работы педагогической трудовой бригады	июнь	УО, КДНиЗП, ГКУ РК «ЦЗН»
17.	Организация работы молодежной организации «Лидер» по организации досуговой деятельности молодежи	в течение года	УКСИМП
19.	Осуществление социально-психологической поддержки молодежи, подростков, впервые вступающих на рынок труда: - индивидуальные и групповые консультации - привлечение подростков к занятиям в Клубе ищущих работу - направление на профессиональное обучение	в течение года	ГКУ РК «ЦЗН»
20.	Превентивная работа по предупреждению безработицы среди несовершеннолетних, по повышению их конкурентоспособности на рынке труда: - Организация работы городских молодежных профориентационных клубов «Старт в профессию», «Диалоги» - Организация массовых профориентационных мероприятий в школах, ГОУ СПО РК «Костомукшский политехнический колледж» «Путь в профессию» - Презентация учебных заведений - Организация профориентационной работы среди учащихся школ города	февраль март	ГКУ РК «ЦЗН», УО
21.	Систематический мониторинг занятости молодежи, в т.ч. подростков на городском ранке труда	в течение года	ГКУ РК «ЦЗН»
22.	Организация работы Совета по профориентационной работе с несовершеннолетними	в течение года	ГКУ РК «ЦЗН»
23.	Муниципальный образовательный фестиваль совместно с ОАО «Карельский окатыш» и учреждениями и предприятиями город «Молодежная перспектива».	февраль	Управление образования
24.	Участие в республиканской ярмарке вакансий для выпускников профессиональных учебных заведений «Карьера-2015»	март	ГКУ РК «ЦЗН», УО
25.	Проведение совещания с представителями работодателей, работниками образовательных учреждений по организации летнего труда подростков	апрель	КДНиЗП, ГКУ «ЦЗН», УО
26.	Проведение проверок организаций и учреждений всех форм собственности по выполнению законодательства о труде молодежи	март	КДНиЗП, прокуратура
27.	Проведение в городском округе Межведомственной операции «Подросток» - по особому плану	май – сентябрь	КДНиЗП, ОМВД РФ, УО, МБУ «ЦСПС и Д «Надежда».
28.	Проведение оперативно-профилактических мероприятий «Группа», «Здоровый образ жизни», «Дети России»	в течение года	ОМВД РФ по г. Костомукше, КДНиЗП
29.	Проведение рейдов по проверке ночных клубов, баров, дискотек с целью предупреждения правонарушений и преступлений среди несовершеннолетних	1 раз в квартал	КДНиЗП, ОМВД РФ по г. Костомукше.
30.	Проведение рейдов по проверке учреждений торговли города и района с целью выявления фактов нарушений правил торговли табачных изделий и алкогольных напитков несовершеннолетним	1 раз в квартал	ОМВД РФ по г. Костомукше

31.	Проведение проверок образовательных учреждений по выполнению Законов РФ, РК «Об образовании» по сохранности контингента учащихся и ФЗ № 120	май сентябрь	КДНиЗП, прокуратура, УО
32.	Ведение учета подростков, не посещающих или систематически пропускающих занятия в школе	в течение года	УО, КДНиЗП
33.	Проведение программных мероприятий: - Интерактивная программа «Своя игра» - Познавательная программа «Скажи наркотикам – нет» - комплексная программа «Курение или здоровье - все в Ваших руках» - программа «Выбери жизнь»	В течении года	УКСИМП
34.	Просветительская работа в дисфункциональной семье. Цель: пропаганда традиционных ценностей семьи и брака, морали и нравственности 1. «Нравственные законы нашей семьи» 2. «Детские проблемы и помощь взрослых» 3. «Я – родитель, я - воспитатель» 4. «Диалог вместо манипуляций» 5. «Семейное счастье создаем мы сами» 6. «Путь к гармонии» 7. «Сор из избы...» 8. «Правила в семье. Стоит ли жить без установленных правил?» 9. «Отцы и дети»	Январь Февраль Март Апрель Май Сентябрь Октябрь Ноябрь	КДНиЗП, МБУ «ЦСПС и Д «Надежда»
35.	Организация и проведение профильного лагеря «Лидер-2015»	ноябрь	УО
36.	Организация и проведение полевых работ по поиску останков неучтенных воинских захоронений «Шера», «Стерх» на территории городского округа	июнь – сентябрь	поисковые объединения
37.	Программа «Правовой ликбез» - Цикл занятий «Правовая помощь и сопровождение выпускников детского дома» Цель: Воспитание у детей гражданственности, расширение их знаний в области трудового, семейного и жилищного законодательства - Цикл занятий «Семья для каждого ребенка» - для семей, имеющих под опекой (и другие формы семейного воспитания) несовершеннолетних. Цель: информирование и повышение юридической грамотности семей, имеющих под опекой детей по вопросам российского законодательства.	Сентябрь-октябрь Ноябрь-декабрь	КДНиЗП, МБУ «ЦСПС и Д «Надежда»
38.	Проведение городских спортивных соревнований, массовых легкоатлетических и лыжных пробегаев	в течение года	УО, УКЗСИМП

39.	Клуб «Подросток» - Семинар-выставка «Осторожно тюрьма» Цель: знакомство несовершеннолетних с Уголовным Кодексом РФ, выработки грамотной правовой ориентации в различных жизненных ситуациях, доведение до сознания молодых людей необходимости соблюдения закона. - «Шаг в будущее» программа для подростков Цель: профилактика социальной дезадаптации и правонарушений несовершеннолетних, формирование ответственного поведения за свою жизнь, за совершаемые действия и поступки. - «Пора работать!» - занятия для подростков, состоящих на учете в КДН и ЗП и ПДН Цель: адаптация несовершеннолетних в современном мире трудовых взаимоотношений, занятость несовершеннолетних.	В течение года (8 кл. всех школ города) 1 кв. – Лицей МБОУ СОШ № 3 2 кв. – МБОУ СОШ № 3 3 кв. – МБОУ СОШ № 1, МБОУ СОШ № 2 4 кв. – Гимназия Сентябрь - ноябрь Апрель - октябрь-декабрь	КДНиЗП, МБУ «ЦСПС и Д «Надежда»
40.	Работа по проекту «Будущее в настоящем» с целью профилактики совершения преступлений (в том числе и повторных) несовершеннолетними	в течение года (по отделению му плану)	МБУ «ЦСПС и Д «Надежда», ОМВД РФ по г. Костомукше, КДНиЗП, УО
41.	- Занятия по программе тренингов «Точка опоры» для несовершеннолетних 12-14 лет, состоящих на различных видах учета (ВШУ, ПДН) с целью профилактики повторных правонарушений и преступлений.	Апрель Октябрь	МБУ «ЦСПС и Д «Надежда»
42.	Проведение акции «Открытая линия» на ТД - Детский юрист в вопросах и ответах, посвященный ко дню правовой помощи детям	20 ноября	МБУ «ЦСПС и Д «Надежда»

РЕСПУБЛИКА КАРЕЛИЯ
Администрация Костомукшского
городского округа
ПОСТАНОВЛЕНИЕ
от 19 февраля 2015 г. № 147
г. Костомукша

Об утверждении Положения об организации учета детей, подлежащих обучению по образовательным программам дошкольного, начального общего, основного общего и среднего общего образования на территории Костомукшского городского округа.

В целях осуществления учета детей, подлежащих обучению по образовательным программам дошкольного, начального общего, основного общего и среднего общего образования, а также определения порядка взаимодействия органов, учреждений и организаций, участвующих в проведении учета детей, руководствуясь подпунктом б пункта 1 статьи 9 Федерального закона РФ от 29.12.2012 г. № 273-ФЗ «Об образовании в Российской Федерации», Федеральным законом от 24.07.1998 г. № 124-ФЗ «Об основных гарантиях прав ребенка в Российской Федерации», Федеральным законом от 24 июня 1999 г. № 120-ФЗ «Об основах системы профилактики безнадзорности и правонарушений несовершеннолетних», статьей 16 Федерального

закона от 06.10.2003 г. № 131-ФЗ «Об общих принципах организации местного самоуправления в Российской Федерации», администрация Костомукшского городского округа

ПОСТАНОВЛЯЕТ:

1. Утвердить Положение «Об организации учета детей, подлежащих обучению по образовательным программам дошкольного, начального общего, основного общего и среднего общего образования на территории Костомукшского городского округа (Приложение № 1).

2. Постановление администрации от 04.02.2008 г. № 94 «Об организации учета детей, подлежащих обязательному обучению» считать утратившим силу.

3. Настоящее постановление вступает в силу со дня его официального опубликования.

4. Контроль за исполнением данного постановления возложить на начальника управления образования А.Н. Ланкину.

И.о. Главы администрации П.Г. Зелинский

Приложение № 1

ПОЛОЖЕНИЕ

об организации учета детей, подлежащих обучению по образовательным программам дошкольного, начального общего, основного